







<p>šrouby</p>  <p>38x</p>	<p>pant (spodní a horní)</p>  <p>4x</p>	<p>podložka pro spodní pant</p>  <p>4x</p>	<p>Bezpečnostní pojistka pro skleněné dveře</p>  <p>4x</p>	<p>zámek</p>  <p>1x</p>	<p>úchyty na police</p>  <p>16x</p>	
			<p>zadní sklo 4x</p> 			
<p>Propojte boční, horní a spodní rám (zepředu i zezadu) šrouby.</p>	<p>Stejným způsobem propojte druhou stranu.</p>	<p>Namontujte prostřední rám zepředu a zezadu.</p>	<p>Upevněte zadní sklo jak ukazuje obrázek.</p>			
						
<p>Namontujte spodní polici.</p>	<p>Nainstalujte úchyty polic.</p>	<p>Položte skleněnou polici na úchyty.</p>	<p>Nainstalujte skleněné dveře (řídte se pokyny na straně 2).</p>			



Poznámka:
 Ujistěte se, že levý prostřední spodní otočný otvor na straně
 1. zadního skla je větší než u dveřního skla
 2. police a spodní sklo jsou stejné velikosti
 3. Při instalaci závěsu se ujistěte, že je ve stejné úrovni se skleněnou deskou
 4. Při instalaci zámku se ujistěte, že je ve stejné úrovni se skleněnou deskou

Instalace dveří

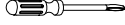
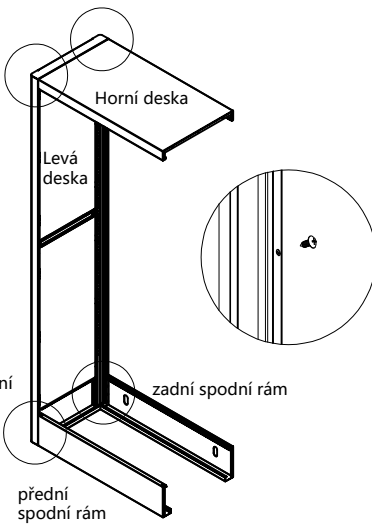
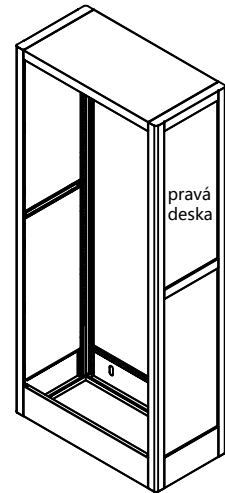
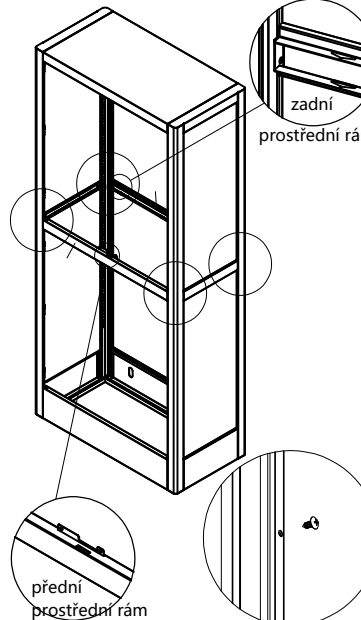
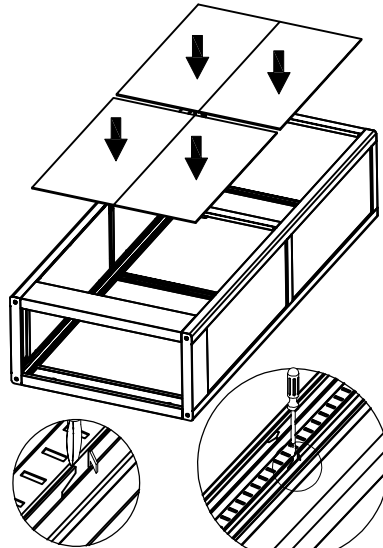
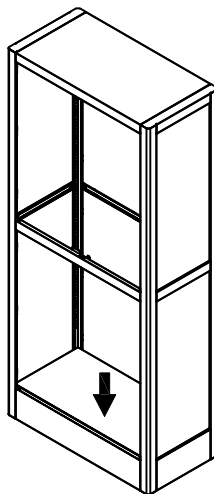
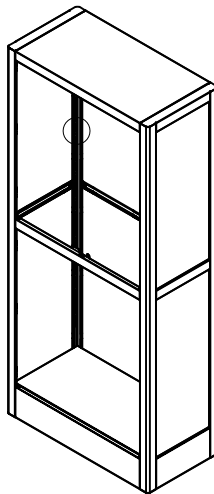
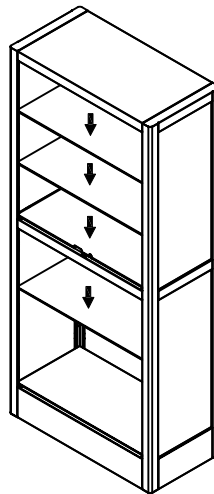
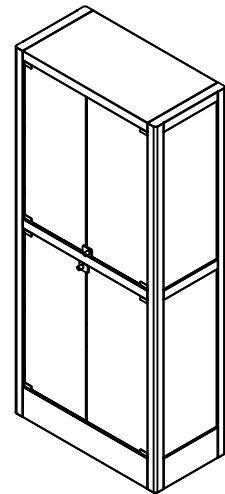
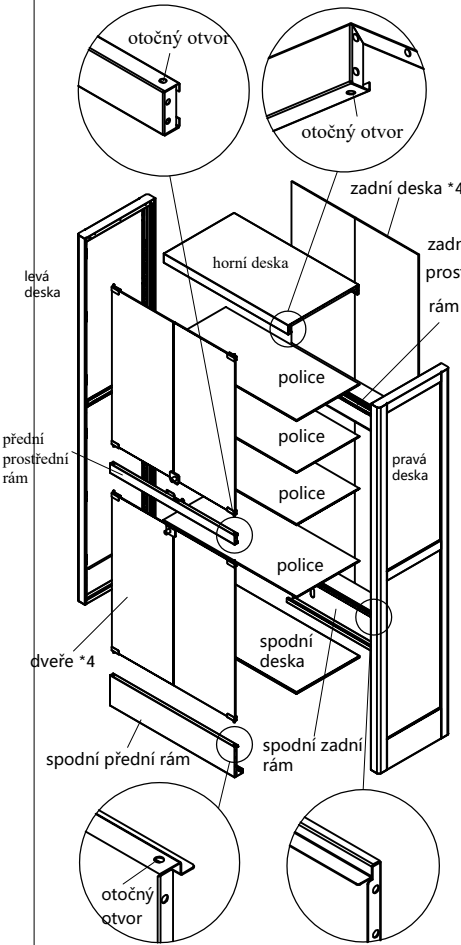
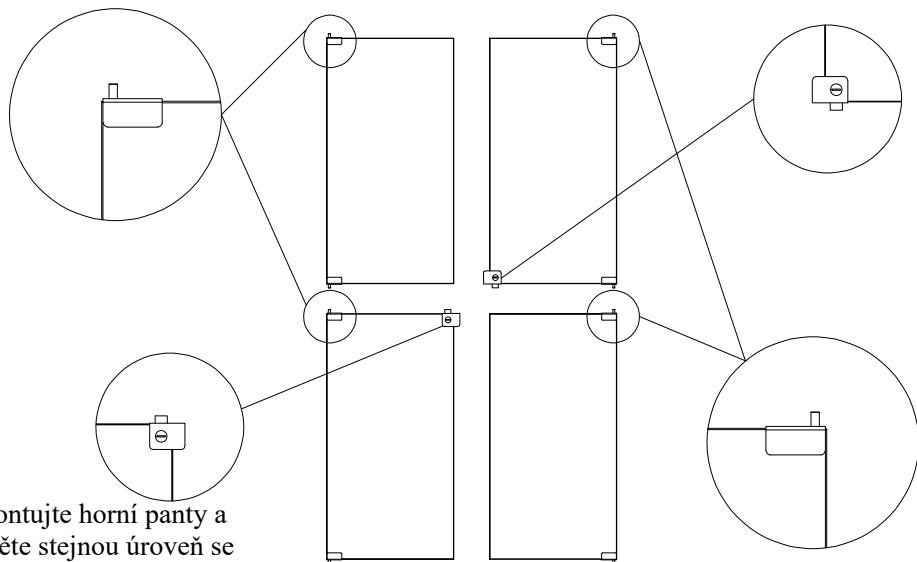

Namontujte horní panty a zajistěte stejnou úroveň se sklem, **NEINSTALUJTE** spodní panty.

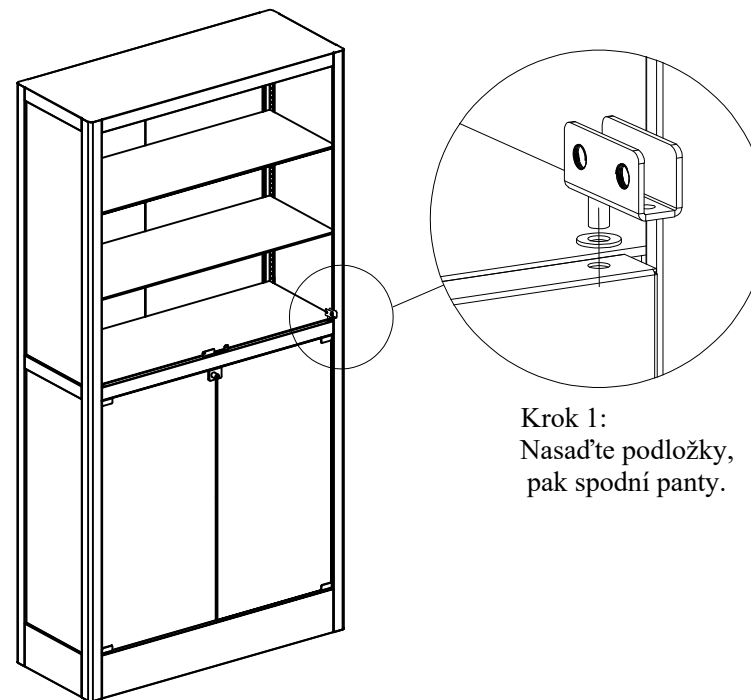

Krok 1: Nasadíte podložky, pak spodní panty.

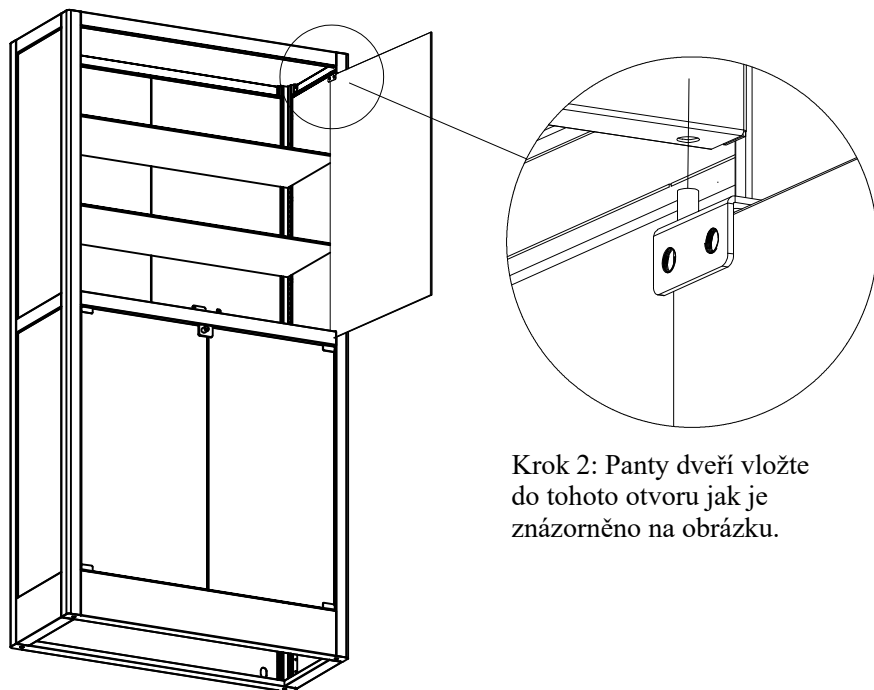

Krok 2: Panty dveří vložte do tohoto otvoru jak je znázorněno na obrázku.

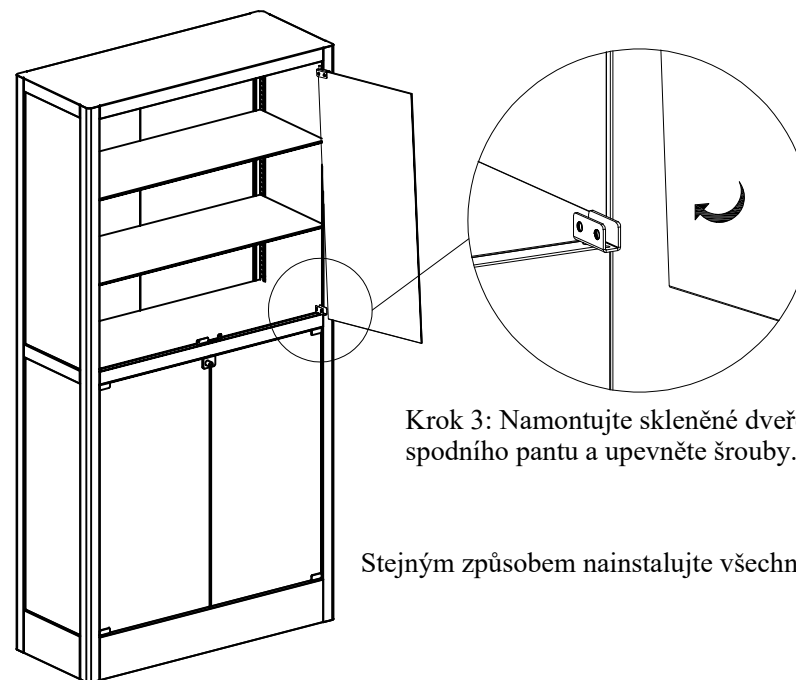

Krok 3: Namontujte skleněné dveře do spodního pantu a upevněte šrouby.

Stejným způsobem nainstalujte všechny dveře.