

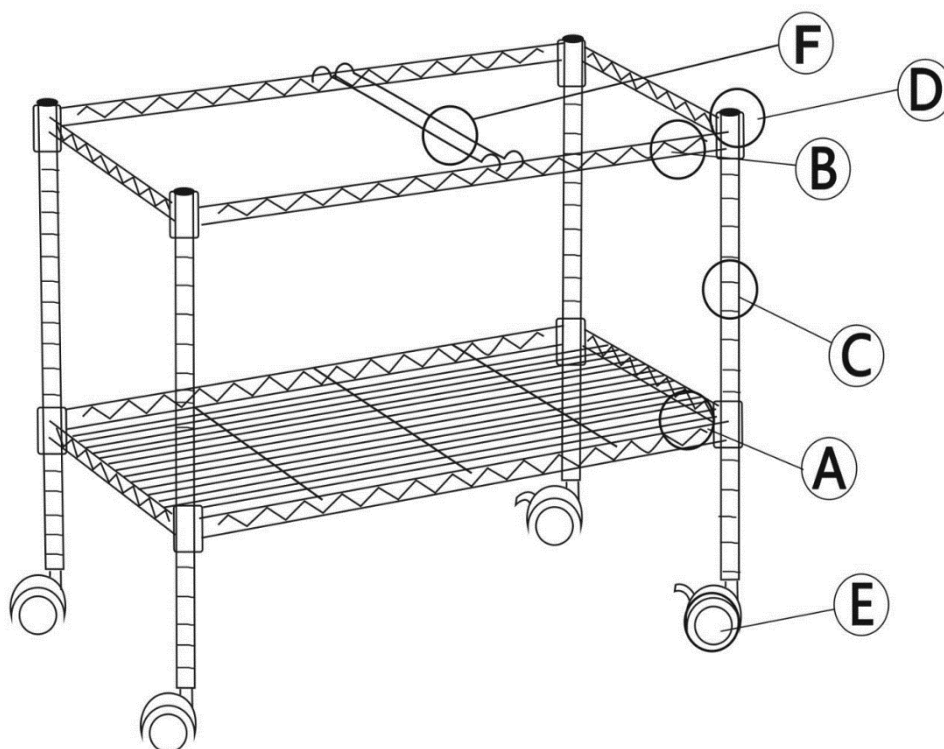

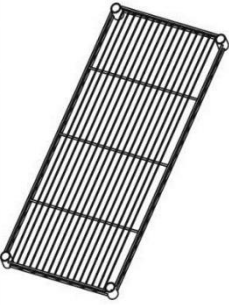



Návod k montáži vozíku na závěsné složky

Katalogové číslo: 410027



A	B	C	D	E	F
Drátěná police	Rám police	Tyč	Plastový klip	Kolečka	Dělicí kolejnice
					
1ks	1ks	4ks	16ks	4ks	1ks

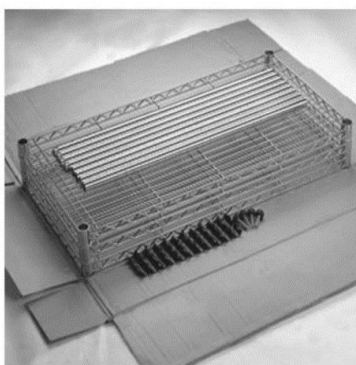

1. Zkontroluje seznam součástí

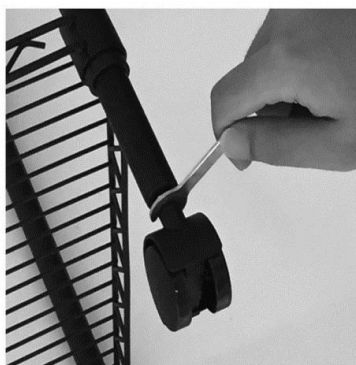

2. Přešroubujte kolečka (E) k tyčce(C) ve směru hodinových ručiček.

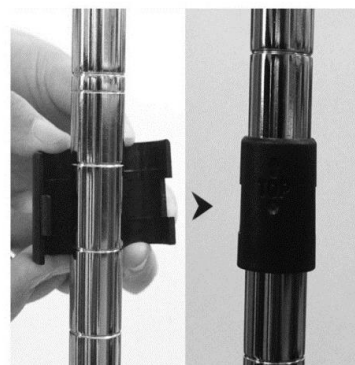

3. Přicvakněte dva plastové klipy (D) k sobě kolem tyčky v požadované výšce a šipku nechte směřovat směrem nahoru. Po přicvaknutí klipu s ním posuňte nahoru a dolů, aby jste se ujistili, že pasuje do drážky a je upevněn na tyčce.

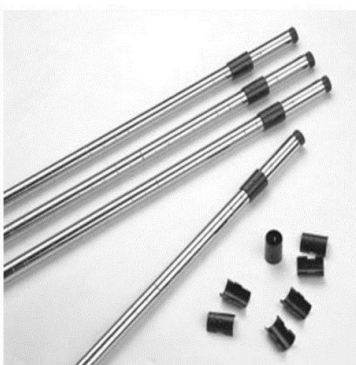

4. Připevněte další klipy, tak jak je uvedeno v kroku 3. Drážky pomáhají k připevnění klipů na stejné úrovni.



5. Nejprve se ujistěte, že máte hladký povrch police nahoře. Držte polici na boku a skrz rohy ve spodní části police nasuňte tyčky vrchní částí dokud pohodlně nezapadnou. Poté postavte polici vzpřímeně.



6. Připevněte rám police (B) nasunutím na vrchní část tyček.

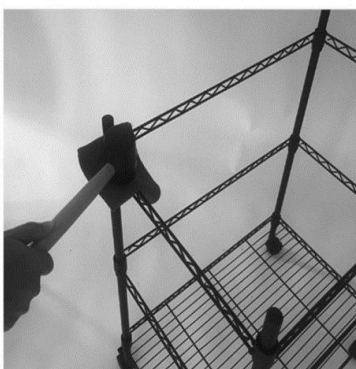

7. Pomocí gumové paličky přitlučte každou polici, aby jste se ujistili, že bude struktura pevnější a stabilnější.



8. Přešroubujte vyrovnávací nohy z vnitřní nebo z vnější strany spodní části tyček k dosažení správného vyrovnání. Dělicí kolejnice(F) vložte do policového rámu(B).