



Řešení nejběžnějších problémů

Problém	Primární příčina	Řešení problému
Po zadání hesla zazní 2x zvukový signál. Mezitím   jednou zabliká.	Příliš nízké napětí	Vyměňte baterie
Po zadání hesla zazní zvukový signál, když je symbol  aktivní, zámek nelze otevřít.	Otočné kolečko není ve správné poloze	Otočte otočné kolečko do správné polohy
Dotykové tlačítko nevydává po dotyku žádný zvuk, zámek lze otevřít.	Rozbité signalizační zařízení	Vyměňte signalizační zařízení

Velikost otvoru pro připevnění a instalace

► Velikost otvoru pro připevnění

Jednotka : mm

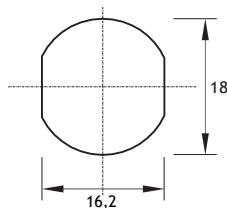

(1) Dřevo/ocel

▼ Vložení baterie

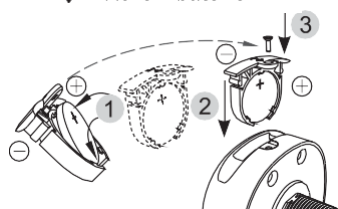

▼ Vyjmutí baterie



▼ Instalace

* Vhodná tloušťka

Ocel: 0,5~2 mm / Dřevo: 16~20 mm

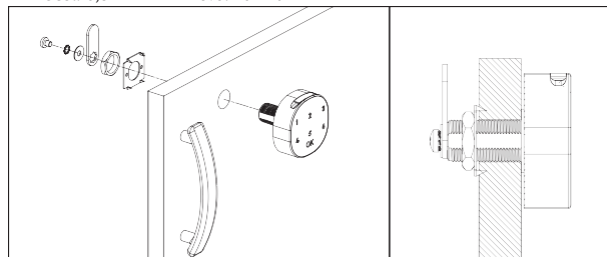

(2) Dřevo

Návod k použití kódového zámku

925002, 925009

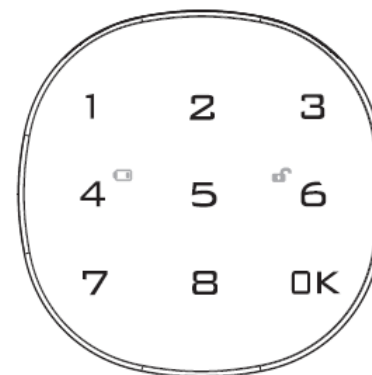

Před použitím si prosím přečtěte návod k použití zámku a postupujte dle instrukcí v něm uvedených. Jedná se o překlad a doplnění původního návodu k použití, který je dodáván spolu s výrobkem.

925002

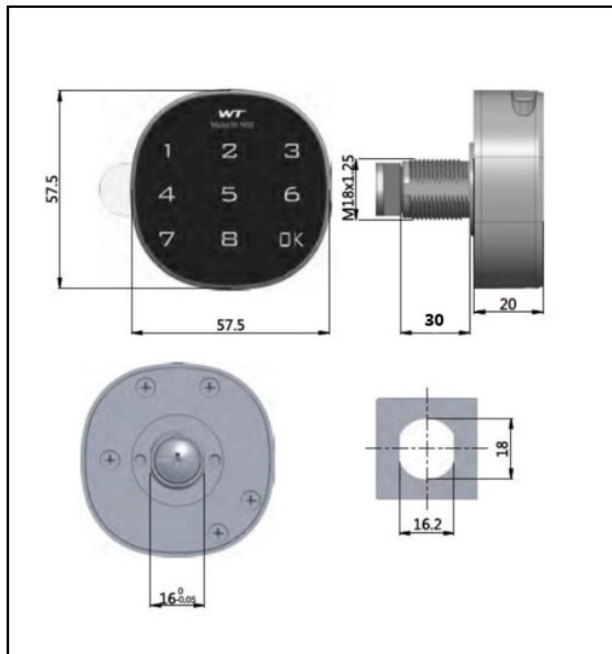

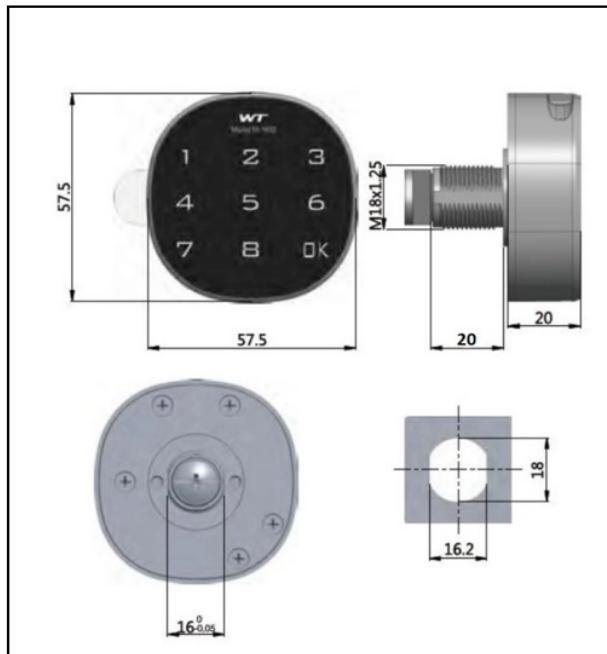

925009

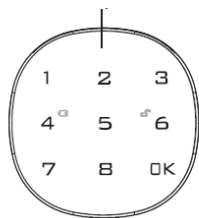

Dotykový panel



-  Ukazatel nízkého napětí
-  Ukazatel odemčení

Příhrádka na baterie

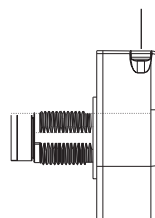

USB rozhraní

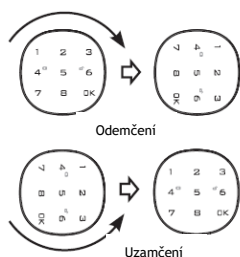

Heslo je nutné nastavit rychle - v krátkém intervalu mezi jednotlivými čísly a kroky!

Jak zámek používat



Zamčení a odemčení

Odemčení

- 1> Zadejte výchozí heslo „1234+OK“, nebo zadejte výchozí hlavní heslo „4321+OK“.
- 2> Signalizační zařízení vydá dlouhý zvukový signál.
- 3> Když svítí zelený ukazatel , ,
- 4> otočte otočným kolečkem do tří sekund, abyste zámek otevřeli.

Zamčení



Otočným kolečkem otočte zpět do polohy zamčení.

* Poznámka:

- Když je heslo nesprávné, třikrát zazní výstražný zvuk.
- Když zámek zobrazuje tento  symbol, znamená to, že je baterie slabá.
- Pokud k odemčení zámku použijte hlavní heslo, uživatelské heslo se změní na výchozí heslo 1234.

Nastavení

1- Změna hesla

- 1> Zadejte aktuální uživatelské heslo + OK nebo hlavní heslo + OK, signalizační zařízení vydá dlouhý zvukový signál, symbol  se rozsvítí.
- 2> Stiskněte OK alespoň na dobu 2 sekund, symbol  začne blikat.
- 3> Zadejte nové heslo, stiskněte OK, když uslyšíte dlouhý zvukový signál, znamená to, že heslo bylo změněno.



* Poznámka:

Heslo může obsahovat 4-15 číslic, hlavní heslo a uživatelské heslo nemohou být stejné



2- Zapnutí veřejného režimu, nastavení dočasného hesla

► Zapnutí veřejného režimu

V případě, kdy nechcete nastavený kód s nikým sdílet, můžete pro zámek nastavit odblokovací kód pro jednorázové použití a otevřít jej tak pro veřejný režim.

- 1> Zadejte aktuální hlavní heslo + OK, signalizační zařízení vydá dlouhý zvukový signál, ukazatel odemčení  svítí.
- 2> Stiskněte OK alespoň na dobu 2 sekund, ukazatel odemčení  začne blikat, znovu stiskněte OK.
- 3> Zadejte „4 4“, stiskněte OK, když uslyšíte dlouhý zvukový signál, znamená to, že byl veřejný režim nastaven. _____



► Nastavení dočasného hesla

- 1> Stiskněte OK. Ukazatel odemčení  začne blikat
- 2> Zadejte nové heslo obsahující 4-15 číslic
- 3> Pro odemknutí stiskněte OK,  svítí, ozve se dlouhý zvukový signál, dočasné heslo je nastaveno.



* Poznámka:

- Pokud  každé tři sekundy bliká, znamená to, že je zámek již obsazen
- Dočasné heslo lze použít pouze jednou

3- Vypnutí veřejného režimu

- 1> Zadejte aktuální hlavní heslo + OK, signalizační zařízení vydá dlouhý zvukový signál, ukazatel odemčení  se rozsvítí
- 2> Stiskněte OK alespoň na dobu 2 sekund, ukazatel odemčení  začne blikat znovu stiskněte OK.
- 3> Zadejte „4 3“, stiskněte OK, když uslyšíte dlouhý zvukový signál, znamená to, že byl veřejný režim vypnut.

4- Zapnutí/vypnutí funkce falešného PIN

- 1> Zadejte aktuální hlavní heslo + OK, signalizační zařízení vydá dlouhý zvukový signál, ukazatel odemčení  svítí.
- 2> Stiskněte OK alespoň na dobu 2 sekund, ukazatel odemčení  začne blikat, znovu stiskněte OK.
- 3> Zadejte „4 2“, stiskněte OK, když uslyšíte dlouhý zvukový signál, znamená to, že byl režim falešného PIN zapnut. Zadejte „4 1“, stiskněte OK, když uslyšíte dlouhý zvukový signál, znamená to, že byl režim falešného PIN vypnut.



* Poznámka:

Díky technologii zabraňující krádeži a funkci falešného PIN můžete zadat jakýkoli kód / jakékoliv kódy před nebo po skutečném heslu, abyste zabránili zahlédnutí skutečného hesla. Maximálně 16 číslic.

Funkce

- 1> Automatický alarm bude aktivován po zadání nesprávného hesla 4x za sebou, a zámek bude na 60 sekund neaktivní.
- 2> Automatické upozornění na nedostatek energie (Když zámek zobrazí ). Zámek nelze používat, když jsou baterie slabé.
- 3> Zámek obsahuje baterie 3V Cr2032, po výměně baterií nedojde ke ztrátě posledního hesla.

Riešenie najbežnejších problémov

Problém	Primárna príčina	Riešenie problému
Po zadaní hesla zaznie 2x zvukový signál. Medzitým   raz zabľká.	Priliš nízke napätie	Vymeňte batérie
Po zadaní hesla zaznie zvukový signál, keď je symbol  aktívny, zámok nie je možné otvoriť.	Otočné koliesko nie je v správnej polohe	Otočte otočné koliesko do správnej polohy
Dotykové tlačidlo nevydáva po dotyku žiadny zvuk, zámok je možné otvoriť.	Rozbité signalizačné zariadenie	Vymeňte signalizačné zariadenie

Návod na použitie

Veľkosť otvoru pre pripevnenie a inštalácia

► Veľkosť otvoru na pripevnenie

Jednotka : mm

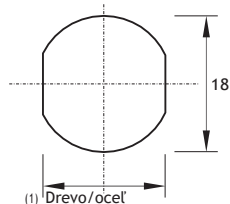

▼ Vloženie batérie

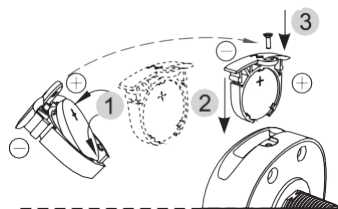

▼ Vybratie batérie

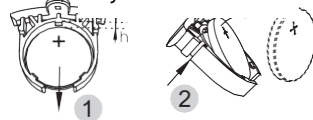

925002, 925009

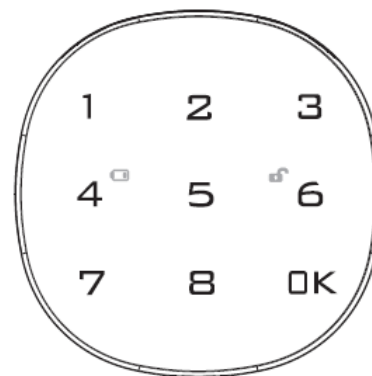

▼ Inštalácia

* Vhodná hrúbka

Oceľ: 0,5~2 mm / Drevo: 16~20 mm

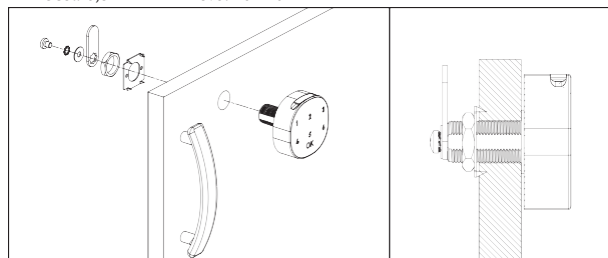

(2) Drevo

925002

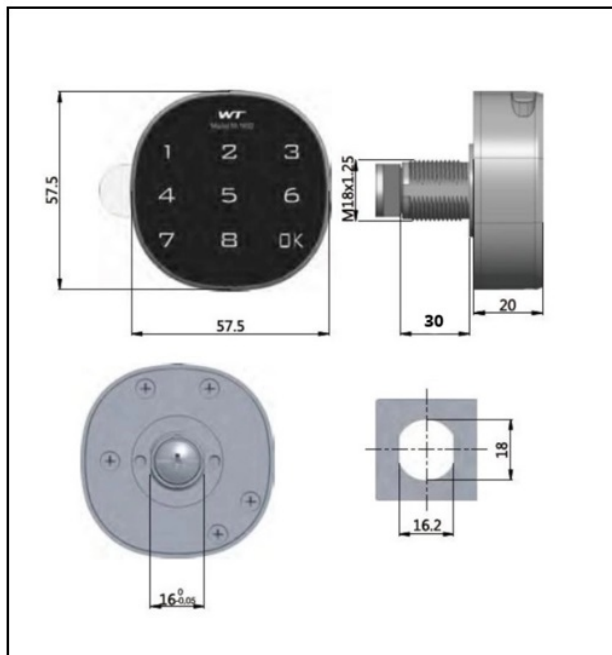

925009

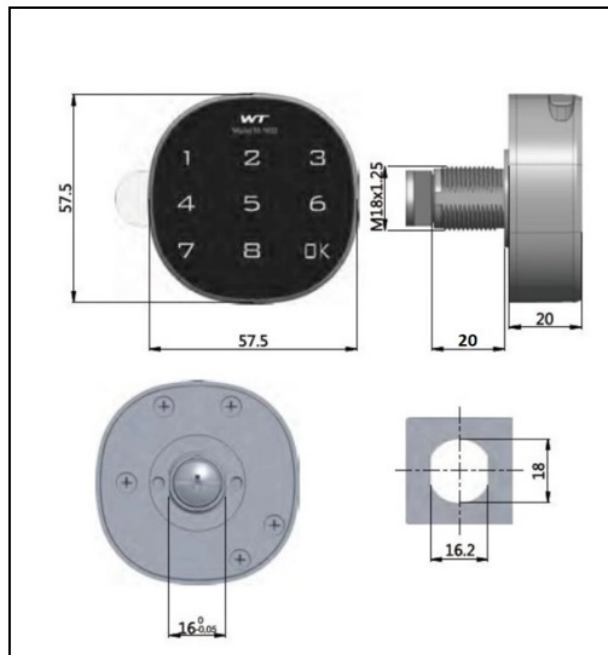

Dotykový panel

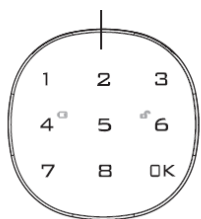

 Ukazovateľ nízkeho napätia

 Ukazovateľ odomknutia

Priehradka na batérie

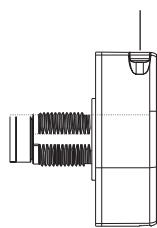

USB rozhranie

Heslo je nutné nastaviť rýchlo - v krátkom intervale medzi jednotlivými číslami a krokmi!

Ako zámok používať

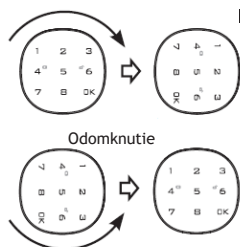

Zamknutie a odomknutie

Odomknutie

- 1> Zadajte predvolené heslo „1234+OK“, alebo zadajte predvolené hlavné heslo „4321+OK“.
- 2> Signalizačné zariadenie vydá dlhý zvukový signál.
- 3> Keď svieti zelený ukazovateľ .
- 4> otočte otočným kolieskom do troch sekúnd, aby ste zámok otvorili.

Zamknutie

Otočným kolieskom otočte späť do polohy zamknutia.



Zamknutie

* Poznámka:

- Keď je heslo nesprávne, trikrát zaznie výstražný zvuk.
- Keď zámok zobrazuje tento  symbol, znamená to, že je batérie slabá.
- Ak na odomknutie zámku použijete hlavné heslo, užívateľské heslo sa zmení na predvolené heslo 1234.

Nastavenie

1- Zmena hesla

- 1> Zadajte aktuálne užívateľské heslo + OK alebo hlavné heslo + OK, signalizačné zariadenie vydá dlhý zvukový signál, symbol  sa rozsvieti.
- 2> Stlačte OK aspoň na dobu 2 sekúnd, symbol  začne blikať.
- 3> Zadajte nové heslo, stlačte OK, keď budete počuť dlhý zvukový signál, znamená to, že heslo bolo zmenené.

* Poznámka:



- Heslo môže obsahovať 4-15 čísiel, hlavné heslo a užívateľské heslo nemôžu byť rovnaké.

2- Zapnutie verejného režimu, nastavenie dočasného hesla ► Zapnutí verejného režimu

V prípade, že nechcete nastavený kód s nikým zdieľať, môžete pre zámok nastaviť odblokovací kód pre jednorazové použitie a otvorit' ho tak pre verejný režim.

- 1> Zadajte aktuálne hlavné heslo + OK, signalizačné zariadenie vydá dlhý zvukový signál, ukazovateľ odomknutia  svieti.
- 2> Stlačte OK aspoň na dobu 2 sekúnd, ukazovateľ odomknutia začne blikať, znovu stlačte OK.
- 3> Zadajte „4 3“, stlačte OK, keď budete počuť dlhý zvukový signál, znamená to, že bol verejný režim nastavený.



► Nastavenie dočasného hesla

- 1> Stlačte OK. Ukazovateľ odomknutia  začne blikať.
- 2> Zadajte nové heslo obsahujúce 4-15 čísiel
- 3> Pre odomknutie stlačte OK,  svieti, ozve sa dlhý zvukový signál, dočasné heslo je nastavené.



* Poznámka:

- Ak  každé tri sekundy bliká, znamená to, že je zámok už obsadený
- Dočasné heslo je možné použiť iba raz

3- Vypnutie verejného režimu

- 1> Zadajte aktuálne hlavné heslo + OK, signalizačné zariadenie vydá dlhý zvukový signál, ukazovateľ odomknutia  sa rozsvieti.
- 2> Stlačte OK aspoň na dobu 2 sekúnd, ukazovateľ odomknutia  začne blikať, znovu stlačte OK.
- 3> Zadajte „4 3“, stlačte OK, keď budete počuť dlhý zvukový signál, znamená to, že bol verejný režim vypnutý.

4- Zapnutie/vypnutie funkcie falošného PIN

- 1> Zadajte aktuálne hlavné heslo + OK, signalizačné zariadenie vydá dlhý zvukový signál, ukazovateľ odomknutia  svieti.
- 2> Stlačte OK aspoň na dobu 2 sekúnd,  ukazovateľ odomknutia začne blikať, znovu stlačte OK.
- 3> Zadajte „4 2“, stlačte OK, keď budete počuť dlhý zvukový signál, znamená to, že bol režim falošného PIN zapnutý. Zadajte „4 1“, stlačte OK, keď budete počuť dlhý zvukový signál, znamená to, že bol režim falošného PIN vypnutý..

* Poznámka:

- Vďaka technológii zabráňujúcej krádeži a funkcii falošného PIN môžete zadať akýkoľvek kód / akékoľvek kódy pred alebo po skutočnému heslu, aby ste zabránili zahliadnutiu skutočného hesla. Maximálne 16 čísiel.

Funkcie

- 1> Automatický alarm bude aktivovaný po zadaní nesprávneho hesla 4x za sebou, a zámok bude na 60 sekúnd neaktívny.
- 2> Automatické upozornenie na nedostatok energie (Keď zámok zobrazí ). Zámok nie je možné používať, keď sú batérie slabé.
- 3> Zámok obsahuje batérie 3V Cr2032, po výmene batérií nedôjde k strate posledného hesla.

Rozwiązywanie zwykłych problemów

Problem	Prawdopodobna przyczyna	Rozwiązanie problemu
Po wprowadzeniu hasła usłyszysz sygnał dźwiękowy W międzyczasie   jednorazowo zaświecą się symbole	Zbyt niskie napięcie	Wymień baterie
Po wprowadzeniu hasła usłyszysz sygnał dźwiękowy, gdy symbol jest  aktywny, otworzenie zamka nie jest możliwe	Pokrętło nie jest w właściwej pozycji.	Ustaw pokrętło w właściwej pozycji.
Przycisk dotykowy po dotknięciu nie wydaje żadnego dźwięku, zamek można otworzyć.	Awaria urządzenia sygnalizacyjnego.	Wymień urządzenie sygnalizacyjne.

Instrukcja obsługi

Rozmiar otworu do mocowania i instalacji

► Rozmiar otworu montażowego

Jednostka : mm

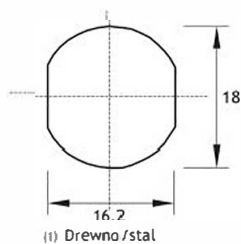

▼ Wkładanie baterii

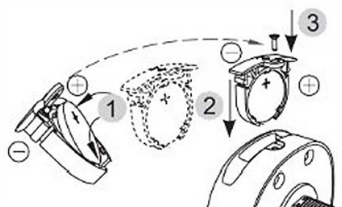

▼ Wymowanie baterii

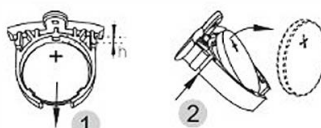

▼ Instalacja

* Odpowiednia grubość

Stal: 0.5~2 mm / Drewno: 16~20 mm

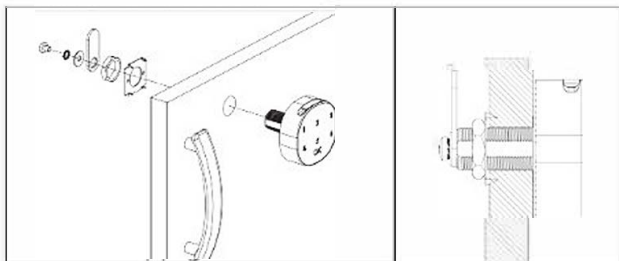

925002, 925009

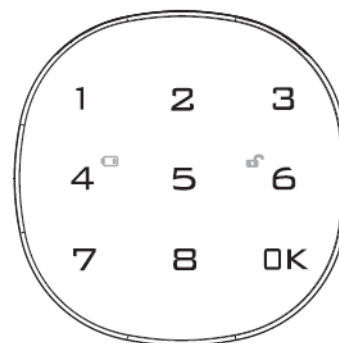

925002

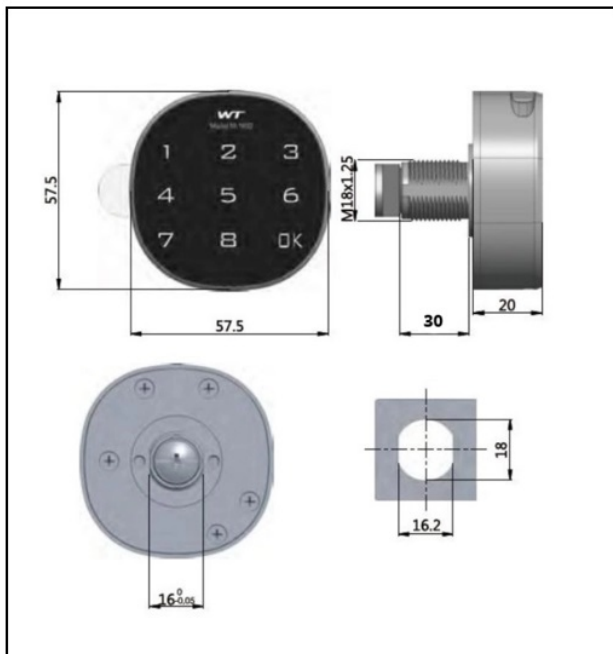

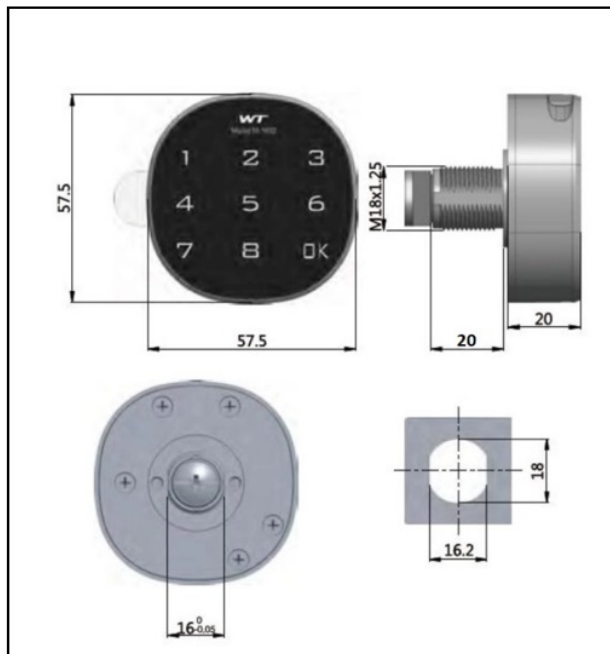

925009

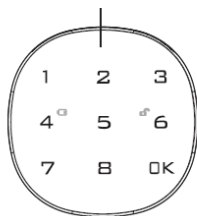

Panel dotykowy



 Wskaźnik niskiego napięcia

 Wskaźnik otwarcia

Komora baterii

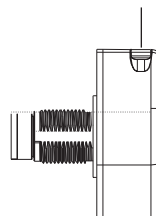

Interfejs USB

Hasło należy ustawić szybko - w krótkim odstępie czasu między poszczególnymi cyframi i krokami!

Jak korzystać z zamka?

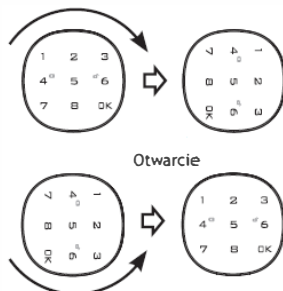

Zamknięcie i otwarcie

Otwarcie

- 1> Wprowadź domyślne hasło „1234+OK” lub wprowadź domyślne hasło administratora „4321+OK”.
- 2> Usłyszysz długi sygnał dźwiękowy.
- 3> Po zaświeceniu się zielonego wskaźnika .
- 4> Obróć pokrętkiem w ciągu 3 sekund, aby odblokować zamek.

Zamknięcie

Obróć pokrętkiem ponownie do pozycji

Zamknięcie

* Uwagi:

- W razie wprowadzenia niewłaściwego hasła usłyszysz trzykrotnie sygnał ostrzegawczy i zaświeci się symbol .
- Jeśli na zamku zaświeci się ten symbol, oznacza to, że bateria jest za słaba.
- Jeśli do odblokowania zamka użyjesz prawidłowego hasła administratora, hasło użytkownika zmieni się na hasło domyślne 1234.

Ustawienia

1- Zmiana hasła

- 1> Wprowadź aktualne hasło użytkownika lub hasło administratora + OK, urządzenie sygnalizacyjne emituje długi sygnał dźwiękowy, zaświeci się symbol .
- 2> Naciśnij i przytrzymaj przez co najmniej 2 sekundy przycisk OK, symbol zacznie świecić światłem przerywanym.
- 3> Wprowadź nowe hasło i naciśnij OK - jeśli usłyszysz długi sygnał dźwiękowy, oznacza to, że hasło zostało pomyślnie zmienione.

* Uwagi:

- Hasło może zawierać od 4 do 15 liczb, hasło administratora i hasło użytkownika nie mogą być identyczne.

2- Włączenie trybu publicznego, ustawienie hasła tymczasowego

▶ Włączenie trybu publicznego

Jeśli nie chcesz nikomu udostępniać ustawionego kodu, możesz ustawić jednorazowy kod odblokowujący zamek, aby otworzyć go w trybie publicznym.

- 1> Wprowadź aktualne hasło administratora + OK, urządzenie sygnalizacyjne emituje długi sygnał dźwiękowy, zaświeci się wskaźnik odblokowania.
- 2> Naciśnij OK przez co najmniej 2 sekundy, wskaźnik odblokowania będzie migać, ponownie naciśnij OK.
- 3> Wprowadź „4 4” i naciśnij OK - jeśli usłyszysz długi sygnał dźwiękowy, oznacza to, że tryb publiczny został ustawiony.

▶ Ustawienie hasła tymczasowego

- 1> Naciśnij OK. Wskaźnik otwarcia zacznie świecić światłem przerywanym.
- 2> Wprowadź nowe hasło zawierające od 4 do 15 liczb.
- 3> Aby otworzyć zamek, naciśnij OK, świeci światłem ciągłym, usłyszysz długi sygnał dźwiękowy, tymczasowe hasło zostało ustawione.

* Uwagi:

- Jeśli symbol co trzy sekundy zaświeci się światłem przerywanym, oznacza to, że zamek jest już zajęty.
- Hasło tymczasowe może być użyte tylko raz.

3- Wylączenie trybu publicznego

- 1> Wprowadź aktualne hasło administratora + OK, urządzenie sygnalizacyjne emituje długi sygnał dźwiękowy, zaświeci się wskaźnik odblokowania .
- 2> Naciśnij OK przez co najmniej 2 sekundy, wskaźnik odblokowania będzie migać, i znowu naciśnij OK.
- 3> Wprowadź „4 3” i naciśnij OK - jeśli usłyszysz długi sygnał dźwiękowy, oznacza to, że tryb publiczny został wyłączony.

4 - Włączenie/wyłączenie funkcji fałszywego kodu PIN

- 1> Wprowadź aktualne hasło administratora + OK, urządzenie sygnalizacyjne emituje długi sygnał dźwiękowy, zaświeci się wskaźnik odblokowania.
- 2> Naciśnij OK przez co najmniej 2 sekundy, wskaźnik odblokowania będzie migać, ponownie naciśnij OK.
- 3> Wprowadź „4 2” i naciśnij OK - jeśli usłyszysz długi sygnał dźwiękowy, oznacza to, że tryb fałszywego kodu PIN został włączony. Wprowadź „4 1” i naciśnij OK - jeśli usłyszysz długi sygnał dźwiękowy, oznacza to, że tryb fałszywego kodu PIN został wyłączony.

* Uwagi:

- Dzięki technologii antykradzieżowej i funkcji fałszywego PIN-u można wprowadzić dowolny kod/dowolne kody przed lub po prawdziwym hasle, aby uniemożliwić zobaczenie prawdziwego hasła. Do ustawienia jest maksymalnie 16 liczb.

Funkcje



1> Po czterokrotnym wprowadzeniu niepoprawnego hasła zostanie uruchomiony automatyczny alarm, a zamek będzie nieaktywny przez kolejnych 60 sekund.

2> Automatyczny sygnał rozładowanej baterii (zamek wyświetla .

Zamka nie można używać, jeżeli baterie są rozładowane.

3> Zamek zawiera baterie 3V Cr2032, po wymianie baterii ostatnie hasło nie zostanie utracone.

Lösung der häufigsten Probleme

Problem	Hauptursache	Fehlerbehebung
Nach Eingabe des Passwortes ertönt 2x ein Tonsignal. Inzwischen blinkt   einmal.	Spannung zu niedrig	Tauschen Sie die Batterien aus
Bei Eingabe des Passwortes ertönt ein Tonsignal, wenn das Symbol  aktiv ist, das Schloss kann nicht entsperret werden.	Das Drehrad ist nicht in der richtigen Position	Drehen Sie das Drehrad in die richtige Position
Die Berührungstaste macht bei Berührung keinen Ton, das Schloss kann entsperret werden.	Defektes Signalgerät	Tauschen Sie das Signalgerät aus

Lochgröße für Befestigung und Installation

► Größe des Befestigungslochs Einheit: mm

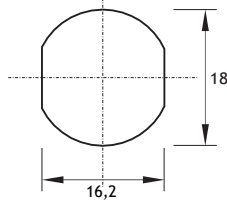

(1) Holz/Stahl

▼ Einsetzen der Batterie

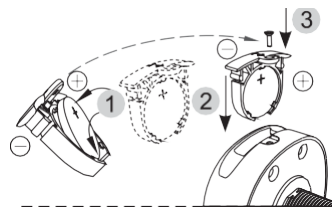

Entfernen der Batterie

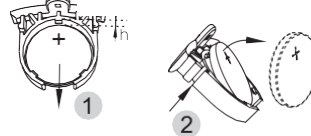

▼ Installation

* Angemessene Dicke

Stahl: 0,5~2 mm / Holz: 16~20 mm

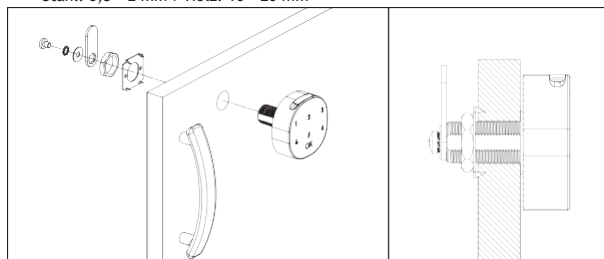

(2) Holz

Bedienungsanleitung für die Codesperre

925002, 925009

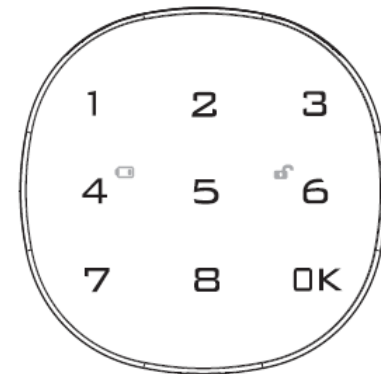

Bitte lesen Sie vor der Verwendung die Bedienungsanleitung des Schlosses und befolgen Sie die darin enthaltenen Anweisungen. Dies ist eine Übersetzung und Ergänzung der Originalbetriebsanleitung, die dem Produkt beiliegt.

925002

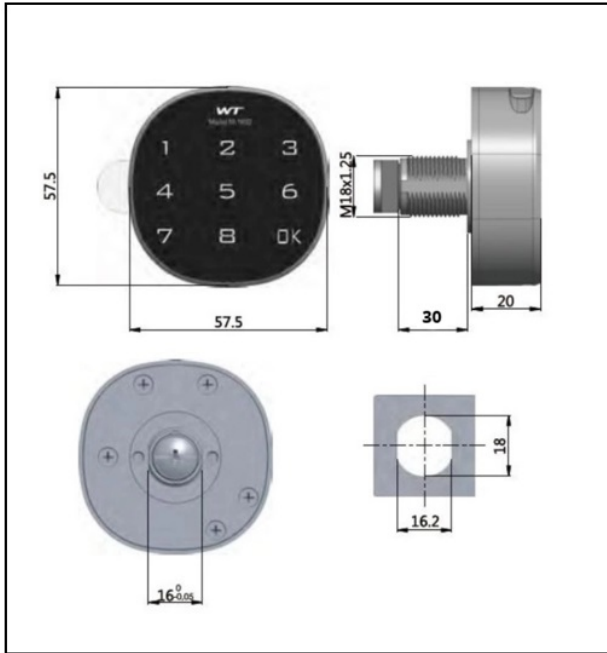

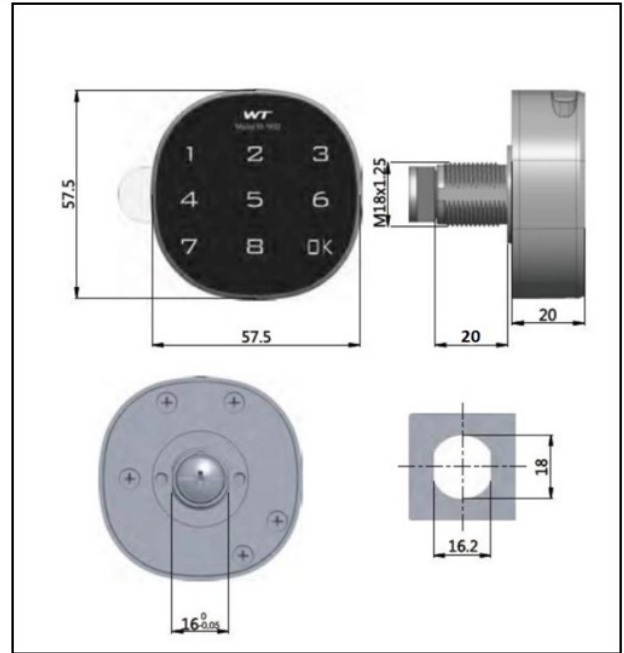

925009

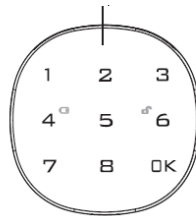

Berührungsplatte



-  Anzeige für niedrige Spannung
-  Entsperrungsanzeige

Batteriefach

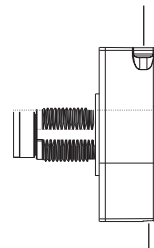

USB-Schnittstelle

Das Passwort muss schnell und in kurzen Abständen zwischen den einzelnen Schritten festgelegt werden!

So verwenden Sie das Schloss

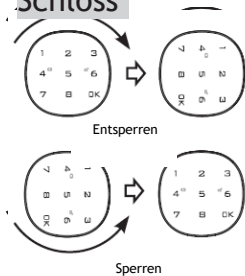

Sperren und Entsperren

- 1> Geben Sie das Ausgangspasswort „1234+OK“ ein oder geben Sie das Ausgangs-Master-Passwort „4321+OK“ ein.
- 2> Das Signalgerät gibt ein langes Tonsignal ab.
- 3> Wenn die grüne Anzeige leuchtet ,
- 4> Drehen Sie innerhalb von drei Sekunden das Drehrad, um das Schloss zu öffnen.

Sperren



Drehen Sie das Drehrad zurück in die verriegelte Position.

* Anmerkung:

- Wenn das Passwort falsch ist, ertönt der Warnton dreimal.
- Wenn das Schloss dieses  Symbol anzeigt, bedeutet dies, dass die Batterie schwach ist.
- Wenn Sie das Master-Passwort zum Entsperren der Sperre verwenden, ändert sich das Benutzerpasswort in das Ausgangspasswort 1234.

Einstellung

1- Passwort ändern

- 1> Geben Sie das aktuelle Benutzerpasswort + OK oder das Master-Passwort + OK ein, das Signalgerät gibt ein langes Tonsignal aus, Symbol  wird aufleuchten.
- 2> Drücken Sie mindestens 2 Sekunden lang OK, Symbol  beginnt zu blinken.
- 3> Geben Sie ein neues Passwort ein und drücken Sie OK. Wenn Sie ein langes Tonsignal hören, bedeutet dies, dass das Passwort geändert wurde.



* Anmerkung:

Das Passwort kann 4-15 Ziffern enthalten, das Master-Passwort und das Benutzerpasswort dürfen nicht identisch sein



2- Aktivieren Sie den öffentlichen Modus und legen Sie ein temporäres Passwort fest

▶ Aktivieren Sie den öffentlichen Modus

Falls Sie den eingestellten Code niemandem mitteilen möchten, können Sie einen einmaligen Entsperrcode für das Schloss festlegen, um es für den öffentlichen Modus zu öffnen.

- 1> Geben Sie das aktuelle Master-Passwort ein + OK, das Signalgerät gibt ein langes Tonsignal ab, Entsperrungsanzeige  glänzt.
- 2> Drücken Sie mindestens 2 Sekunden lang OK, die Entsperrungsanzeige wird angezeigt  zu blinken beginnt, drücken Sie erneut OK.
- 3> Geben Sie „4 4“ ein und drücken Sie OK. Wenn Sie ein langes Tonsignal hören, bedeutet dies, dass der öffentliche Modus eingestellt wurde.



▶ Einstellung eines temporären Passworts

- 1> Drücken Sie OK. Entsperrungsanzeige  beginnt zu blinken
- 2> Geben Sie ein neues Passwort mit 4-15 Ziffern ein
- 3> Drücken Sie OK, um die Sperre aufzuheben.  leuchtet, ein langes Tonsignal ertönt, das temporäre Passwort ist eingestellt.



* Anmerkung:

- Wenn  alle drei Sekunden blinkt, bedeutet dies, dass das Schloss bereits belegt ist
- Das temporäre Passwort kann nur einmal verwendet werden

3- Ausschalten des öffentlichen Modus

- 1> Geben Sie das aktuelle Master-Passwort ein + OK, das Signalgerät gibt ein langes Tonsignal ab, Entsperrungsanzeige  wird aufleuchten
 - 2> Drücken Sie mindestens 2 Sekunden lang OK, die Entsperrungsanzeige  beginnt zu blinken
- drücken Sie erneut OK.
- 3> Geben Sie „4 3“ ein und drücken Sie OK, wenn Sie ein langes Tonsignal hören. Dies bedeutet, dass der öffentliche Modus deaktiviert wurde.



4- Aktivieren/Deaktivieren der Fake-PIN-Funktion

- 1> Geben Sie das aktuelle Master-Passwort ein + OK, das Signalgerät gibt ein langes Tonsignal ab, Entriegelungsanzeige  leuchtet.
 - 2> Drücken Sie mindestens 2 Sekunden lang OK, die Entsperrungsanzeige  beginnt zu blinken, drücken Sie erneut OK.
 - 3> Geben Sie „4 2“ ein und drücken Sie OK, bis Sie ein langes Tonsignal hören. Dies bedeutet, dass der Fake-PIN-Modus aktiviert wurde.
- Geben Sie „4 1“ ein und drücken Sie OK, wenn Sie ein langes Tonsignal hören. Dies bedeutet, dass der Fake-PIN-Modus deaktiviert wurde.

* Anmerkung:

Dank Anti-Diebstahl-Technologie und einer Fake-PIN-Funktion ist das möglich, einen beliebigen Code/beliebige Codes vor oder nach dem echten Passwort einzugeben, um zu verhindern, dass das echte Passwort gesehen wird. Maximal 16 Ziffern.

Funktion

- 1> Der automatische Alarm wird aktiviert, nachdem viermal hintereinander ein falsches Passwort eingegeben wurde, und die Sperre ist 60 Sekunden lang inaktiv.
- 2> Automatische Warnung bei niedrigem Strom (wenn das Schloss  anzeigt). Das Schloss kann nicht verwendet werden, wenn die Batterien schwach sind. 
- 3> Das Schloss enthält 3V Cr2032-Batterien, nach dem Austausch der Batterien geht das letzte Passwort nicht verloren.