

Návod k děrovačce

1. ODEMČENÍ

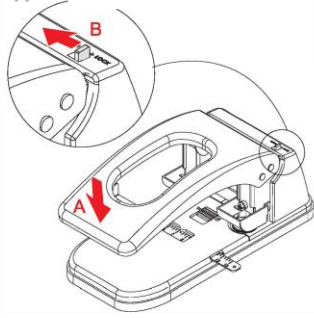

1. A. Zatlačte rukojeř dolù a držte
B. Posuňte pøepínaè do odemkyací polohy.

2.

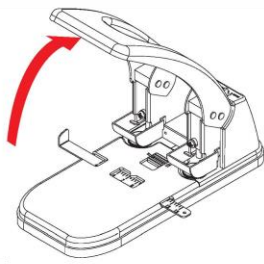

2. Zvednøte rukojeř.

3.

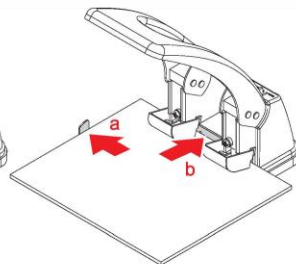

3. Zarovnejte stoh papíru s vodièkem zarovnání papíru (a) a vodièkem hloubky (b).

4.

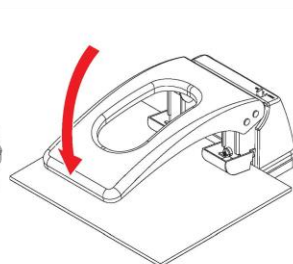

4. Pevnø zatlačte rukojeř dolù, èímž do stohu papíru udøláte otvory.

5.

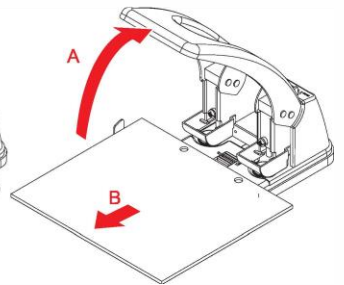

5. A. Zvednøte rukojeř.
B. Vymjete dèrovaný stoh papíru.

Vyjmutí a výmøna dèrovacího kolíku

1.

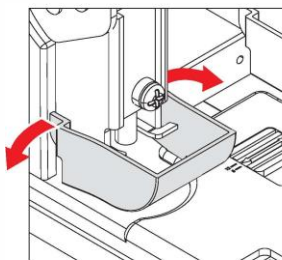

1. Vytáhnøte kryt kolíku z držáku a vymjete jej.

2.

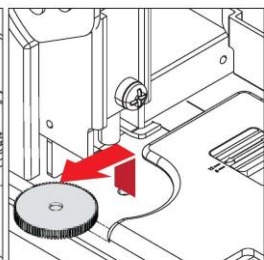

2. Vymjete dèrovací kotoè. (pokyny na vyjmutí dèrovacího kotoèe níže.)

3.

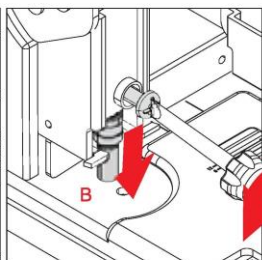

3. A. Uvolnøte šroub dèrovacího kolíku.
B. Po uvolnøní šroubu dèrovacího kolíku vypadne opořebvaný dèrovací kolík z objímky dèrovacího kolíku.

4.

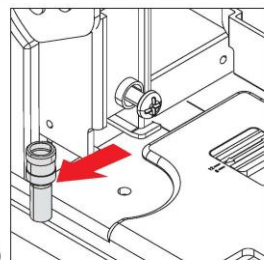

4. Jakmile dèrovací kolík vypadne, vymjete ho.

5.

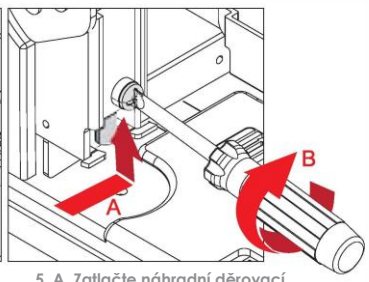

5. A. Zatlačte náhradní dèrovací kolík úplnø do zásuvky.
B. Utáhnøte šroub dèrovacího kolíku a zajistøte tak dèrovací kolík.

Vodítka

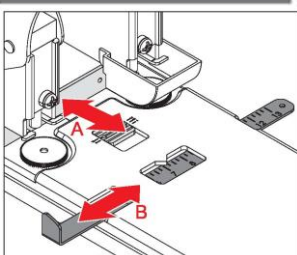

A. Vodítko hloubky
B. Vodítko zarovnání papíru

Vyprázdñení základny

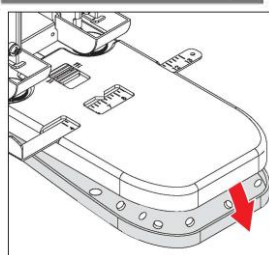

Sejmøte podložku/základnu a vysypte z ní papírové zbytky.

Otáèení kotoèe

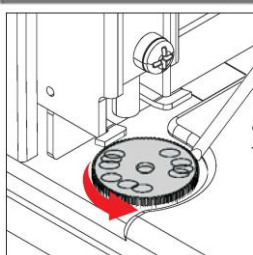

Pro dosažení co nejlepších výsledkù při dèrování èas od èasu otáète dèrovací kotoè.

Vyèištøení dèrovacího kolíku

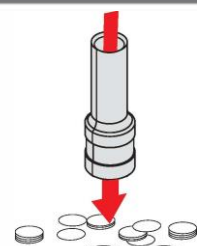

Kanál dèrovacího kolíku se mùže zablokovat. Pokud dojde k zablokování, vymjete dèrovací kolík, otáète pøístroj vzhùru nohama a vyèištøete kanál šroubovákem (viz pokyny pro vyjmutí dèrovacího kolíku výše).

Vyjmutí a výmøna dèrovacího kotoèe

1.

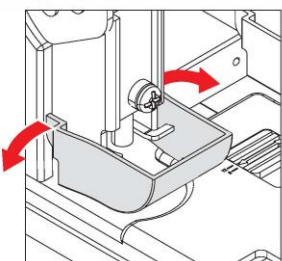

1. Vytáhnøte kryt kolíku z držáku a vymjete jej.

2.

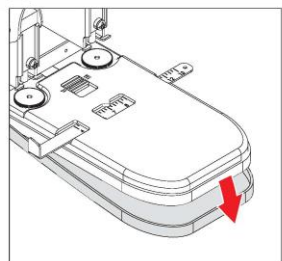

2. Vymjete podložku/základnu.

3.

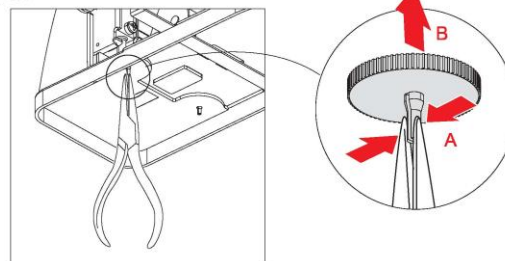

3. A. Zmáèknøte základnu dèrovacího kotoèe kleštemi (nejsou souèástí balení).
B. Kleštemi zatlačte dèrovací kotoè nahoru a zároveň stlaète jeho základnu, abyste jej vymjeli ze zásuvky dèrovacího kotoèe (tímto pokyny k vyjmutí dèrovacího kotoèe konèí).

4.

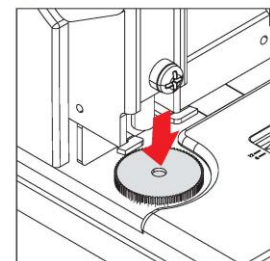

4. Zatlačte náhradní dèrovací kotoè do zásuvky dèrovacího kolíku.