

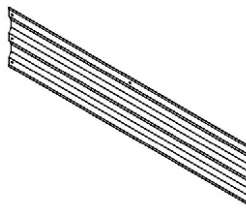

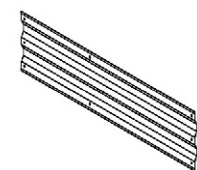



Vyvýšený záhon – Návod k montáži

(929002)

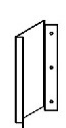
SEZNAM DÍLŮ:

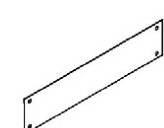
			
Dlouhá stěna (A) 4ks	Boční stěna, spodní (B) 2ks	Boční stěna, horní (C) 2ks	Zadní roh (D) 2ks
			
Roh (E) 4ks	Dlouhá podpěra (F) 1ks	Boční podpěra (G) 2ks	Šroub (H) 64ks
			
			Matice (I) 64ks

Pozor, hrany jednotlivých dílů mohou být ostré. Během sestavování buďte opatrní a používejte rukavice. Než začnete záhon sestavovat, pozorně si prostudujte tyto pokyny. Obal vyhodte až po sestavení. Díly záhonu a obalový materiál uchovávejte mimo dosah dětí a zvířat. Záhon sestavujte na měkkém povrchu, který záhon nepoškrábe ani nepoškodí. Doporučujeme Vám přizvat si na pomoc druhou osobu, sestavení tak bude snadnější. Matice ponechávejte lehce nedotažené a dotáhněte je zcela teprve až po dokončení práce.

KROK 1

Odstraňte všechny ochranné fólie ze stěn a rohů květináče. Sestavte spodní obdélníkovou základnu podle obrázku níže spojením dvou dlouhých stěn (A), dvou zadních rohů (D), dvou spodních bočních stěn (B) a dvou rohů (E). Upevněte pomocí 24 šroubů a matic (H, I).

*** **POZNÁMKA:** Ještě než upevníte horní otvory velké stěny (A) a spodních bočních stěn (B) k zadním rohům, připevněte dlouhou podpěru (F) a dvě boční podpěry (G). Ostatní otvory podpěr připevněte k dlouhé stěně (A) / ke spodním bočním stěnám (B) pomocí šroubů a matic (H, I).

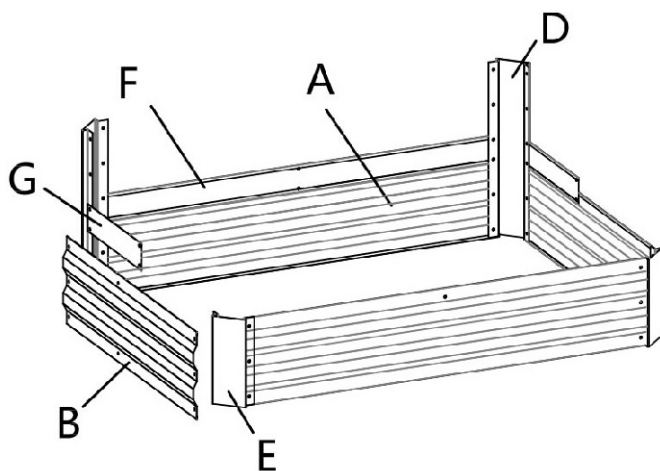

KROK 2

Sestavte horní patro květináče upevněním dlouhé stěny (A) k zadním rohům (D) a dlouhé podpěře (F) pomocí šroubů a matic (H, I).

*** **POZNÁMKA:** Než upevníte spodní otvor dlouhé stěny

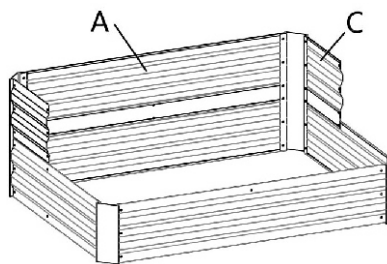

(A) k rohovému dílu, připevněte dlouhou podpěru (F). Krok opakujte i pro horní boční stěny (C) a boční podpěry (G).

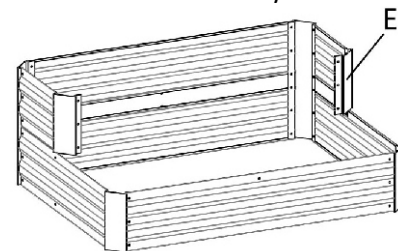

KROK 3

Dokončete horní patro připevněním zbývajících rohových dílů (E) a dlouhé stěny (A) pomocí 12 šroubů a matic (H, I).

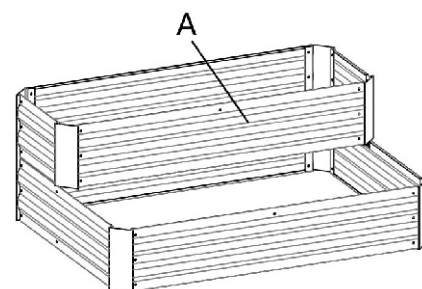

Tímto je sestavení dokončeno.