

NÁVOD K OBSLUZE



ÚVOD, ZÁKLADNÍ POKYNY K POUŽÍVÁNÍ VÁHY

Pokud chcete, aby Vám Vaše váha sloužila spolehlivě a k Vaší spokojenosti, prostudujte prosím tento návod a řiďte se jeho pokyny. V případě jakékoliv poruchy volejte autorizovaný servis dle doporučení Vašeho prodejce nebo dovozce.

Váhu je třeba umístit na rovný a pevný povrch. Pomocí stavitelných nožek v rozích váhy ustavte váhu do vodorovné polohy – podle libely v levém předním rohu váhy. Doporučuje se zapnout váhu alespoň 10 minut před použitím pro důkladnou temperaci váhy.



Nevystavujte váhu intenzivnímu proudění vzduchu (například z ventilátoru) ani vibracím – znemožňuje to ustálení váhy a tím dochází i ke snížení přesnosti.

Síťovou šňůru je třeba připojit do zásuvky kde je střídavé síťové napětí 220 až 230V. Zásuvka musí mít ochranný třetí vodič. Do větve zásuvkového obvodu, kde je připojena váha, nezapojujte spotřebiče s vyšším příkonem způsobující kolísání napětí.

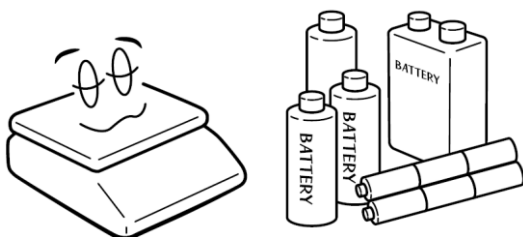

Není-li váha delší dobu používána, uložte ji s plně nabitým akumulátorem. Mohlo by dojít k jeho poškození nebo zničení.

Váha se nesmí provozovat v elektromagneticky nebo elektrostaticky exponovaných prostředí, např. poblíž vysokonapěťových kabelů, elektromotorů, TV přijímačů, a dalších zařízení. Váhu neobsluhujte v oděvech, které mohou vytvářet elektrostatický náboj.

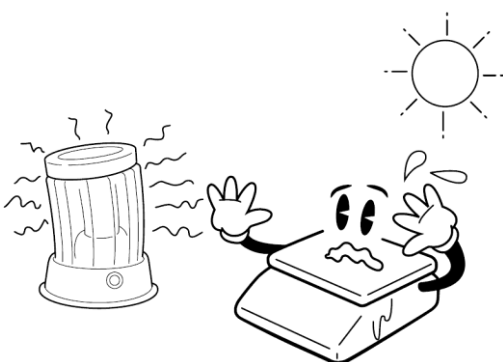

Nevystavujte váhu náhlým změnám teplot ani dlouhodobému přímému působení slunce nebo jiných zdrojů intenzivního tepelného záření.

Váha není určena do mokrého nebo chemicky agresivního prostředí. Čištění váhy, zejména klávesnice a displeje, provádějte pouze vlhkým hadrem bez použití agresivních chemických čisticích prostředků – ty mohou naleptat a zničit klávesnici nebo jiné plastové části váhy. Maximální přípustná vlhkost vzduchu je 80%.

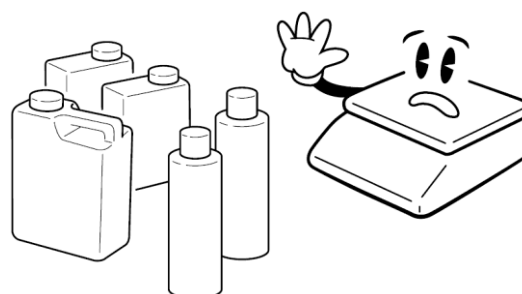

Nevystavujte váhu mechanickým rázům – mohlo by dojít k poškození tenzometrického snímače zatížení. Mějte na paměti, že váha je měřidlo a podle toho je třeba s ní zacházet.

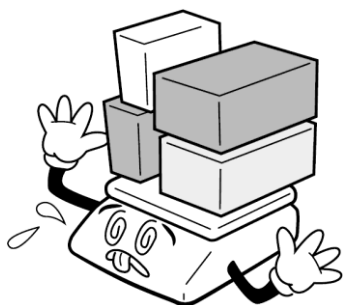

Nepřetěžujte vaši váhu výrazně nad její deklarovanou maximální váživost. Při přetížení více než 120% max. váživosti by mohlo dojít ke zničení snímače zatížení ve váze.



V případě jakékoliv poruchy nebo technického problému volejte autorizovaný servis dle doporučení Vašeho prodejce nebo dovozce. Ve vlastním zájmu se vyhněte jakýmkoliv zásahům do váhy od nepovolané osoby.



ULOŽENÍ AKUMULÁTORU

Schránka pro uložení akumulátoru se nachází pod vážní miskou.



ODSTRANĚNÍ ARETAČNÍHO ŠROUBU

U nižších váživostí je snímač zajištěn pro přepravu, aby nedošlo ke zničení při nárazu. Proto aretační šroub před zapnutím váhy odstraňte.

Aretační
šroub



NAPÁJENÍ VÁHY, DOBÍJENÍ AKUMULÁTORU

Konektor napájecího adaptéru připojte do zdířky. Zásuvka je umístěna na spodní základně v přední části váhy.

Vypínač je na pravé straně dole krytu, vedle zásuvky AC adaptéru.

Připojení váhy do elektrické sítě je indikováno kontrolkou na displejovém panelu váhy u nápisu „Recharge“, a to bez ohledu na to, zda je vypínač zapnutý nebo vypnutý. Tato kontrolka indikuje dobíjení akumulátoru červeným svitem a stav dobíjení akumulátoru zeleným svitem.



Jestliže váha bude používána bez řádného dobíjení, na displeji se ukáže kontrolka u symbolu „BATERIE“. Váha bude pracovat ještě po dobu cca 10 hodin a poté se automaticky vypne. Prosím dobíjejte akumulátor včas nebo váha nebude fungovat. K dobíjení akumulátoru připojte k váze přiložený adapter. Dobíjení na plnou kapacitu trvá cca 12 hodin.

Váha má provoz na akumulátor cca 70hodin.

Pro napájení váhy používejte výhradně originální síťový adaptér dodaný vašim prodejcem nebo autorizovaným servisem!

Kolébkovým tlačítkem se váha vypíná a zapíná.

PRVKY NA SPODNÍ STRANĚ VÁHY



Zdířka pro
síťový adaptér

Kolébkový
vypínač

DISPLEJE

LCD displej s možností modrého podsvícení.

Na straně operátora jsou tři oddělené displeje.

Operátorský displej je umístěn pod vážicí miskou přímo na těle váhy.

Operátorský displej:

Význam jednotlivých symbolů na spodní liště displeje (indikace na displeji):

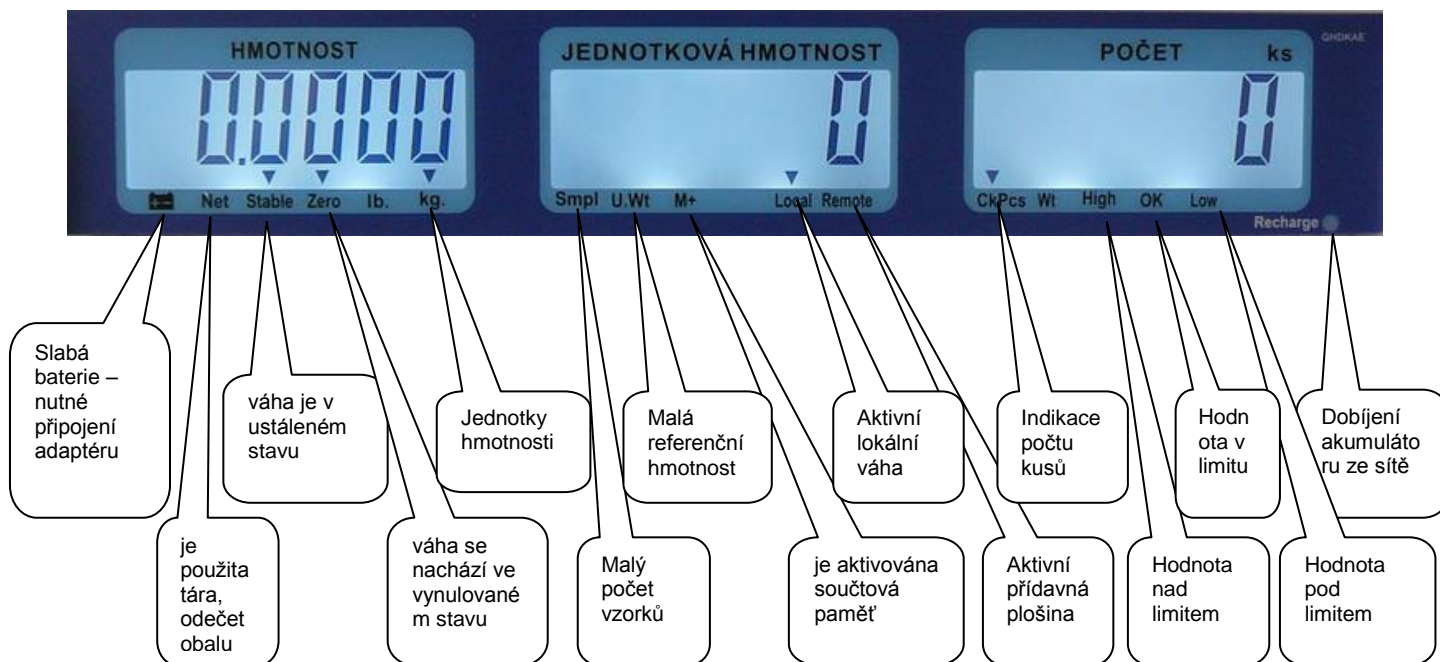

Význam symbolů:

U.Wt. – příliš malá jednotková (referenční) hmotnost součástky pro výpočet počtu kusů. Výpočet nemusí být přesný pro dané součástky. Použijte váhu s vyšším rozlišením.

Smpl – příliš malý počet kusů pro stanovení referenční hmotnosti. Výpočet nemusí být přesný pro dané součástky. Přidejte více kusů na váhu, navolte nový počet z numerické klávesnice a stiskněte tlačítko

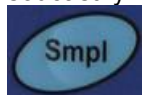









KLÁVESNICE

Na váze je použita membránová klávesnice, popisem jednotlivých tlačítek. Klávesnice je do jisté míry odolná proti vlhkosti, prachu, mastnotě a jiným nečistotám. Její čištění však provádějte pouze vlhkým hadrem s jarovou vodou, bez použití agresivních chemických čisticích prostředků.

Do klávesnice zásadně nepíchejte tvrdými nebo ostrými předměty – může tak dojít k jejímu zničení!

Funkce jednotlivých tlačítek na klávesnici:

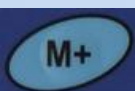
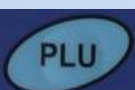

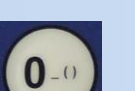
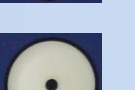
	Uvede váhu do nulové hmotnosti po přetížení nebo po odstranění nečistoty z misky
	Odečte hmotnost obalu nebo misky („tárování“ váhy), nebo uloží aktuální hmotnost do paměti táry,
	Přepínání mezi váhou a přídatnou plošinu
	Nastavení horního a spodního limitu Druhou funkcí je nastavení podsvícení.
	Potvrzení počtu vzorků pro výpočet referenční hmotnosti
	Potvrzení ručního zadání referenční hmotnosti Druhou funkcí je změna jednotek hmotnosti
	Přičtení aktuální hmotnosti a počtu kusů do paměti
	Slouží k ukládání a vyvolávání jednotlivých PLU
	Nulování jednotkové ceny nebo vymazání hodnoty při chybném zadání Vymazání totálu z paměti při zobrazení na displeji.
	Numerické klávesy pro zadání hodnoty táry, počtu vzorků, referenční hmotnosti. Druhou funkcí je zadávání alfanumerických znaků pro popis PLU.
	Volba desetinného místa při zadávání jednotkové ceny

VLASTNÍ PROVOZ A OBSLUHA VÁHY

PRVNÍ SPUŠTĚNÍ VÁHY

Zajistěte, aby byla vážicí miska prázdná a zapněte váhu kolébkovým vypínačem zesponu na pravém boku váhy (poblíže místa, kde se připojuje do váhy napájecí kabel od adaptéru).

Po zapnutí váhy a proběhnutí úvodního testu na všech třech displejích naskočí nulové údaje.

Není-li displej celkové hmotnosti vynulovaný (nebo nesvítí šipka u symbolu ZERO ve spodní části displeje

hmotnosti, stiskněte tlačítko



ZÁKLADNÍ VÁŽENÍ – ZJIŠTĚNÍ HMOTNOSTI

Pro pouhé zjištění hmotnosti položte vážené zboží na váhu a na displeji hmotnosti (levý spodní displej) můžete číst údaj o jeho hmotnosti vyčíslený v **kilogramech**.

VÁŽENÍ S POUŽITÍM TÁRY

Položte obal na vážicí plochu, jakmile se váha ustálí, stiskněte tlačítko



Při vážení bude odečtena hmotnost obalu a zobrazí se kontrolka u nápisu „Net“. Váha může být tárována podruhé, jestliže chcete přidat další druh zboží a zvážit jej v čisté - NETTO hmotnosti.

Při sundání obalu displej váhy zobrazí zápornou hodnotu. Indikátor „Zero“ bude zapnutý.

Pro zrušení táry stiskněte tlačítko



NASTAVENÍ ZNÁMÉ HMOTNOSTI OBALU RUČNĚ

Pomocí numerické klávesnice zadejte hmotnost obalu (táry), kterou chcete odečíst a stiskněte



Hodnota bude odečtena na displeji v poli hmotnosti.

Hodnotu můžete zadávat při prázdné, nebo i při zatížené váze.

Volbu táry je nutno zadávat s minimální hodnotou velikosti dílku (přesnosti) váhy

Hodnota táry je pro každou váhu uchována, i když přepínáte mezi váhou a přídavnou plošinou.

NEBEZPEČÍ PŘETÍŽENÍ

Nepokládejte na vážicí plochu těžší předměty než je maximální váživost váhy.

Když se na displeji objeví „- ---- -“ a ozve se varovný tón, sundejte předmět z váhy, aby se nepoškodil snímač.

VÁŽENÍ SOUČÁSTEK

Zjištění počtu kusů můžete provádět dvěma způsoby.

1. Položíte známé množství kusů na misku, z numerické klávesnice navolíte jaký počet je na misce a



potvrdíte tlačítkem . Poté stačí na váhu přidávat nebo ubírat součástky a váha ihned zobrazuje celkovou hmotnost v políčku „HMOTNOST“, váhu jednoho kusu v políčku „JEDNOTKOVÁ HMOTNOST“ a počet kusů v políčku „POČET ks“.

Pokud je při zadání použito malé množství kusů pro přesné určení počtu vážených součástek, váha indikuje



kontrolku pod displejem u symbolu „SMPL“. Přidejte více kusů na misku a potvrdíte tlačítkem . Jinak váha nemusí přesně vypočítat počet kusů.



2. Navolíte referenční hmotnost jednoho kusu, která je předem známa, potvrdíte tlačítkem . Položíte neznámý počet kusů na misku a váha automaticky ukáže celkovou hmotnost v políčku „HMOTNOST“, váhu jednoho kusu v políčku „JEDNOTKOVÁ HMOTNOST“ a počet kusů na misce v políčku „POČET ks“.

Budete-li přidávat nebo ubírat součástky, váha bude okamžitě reagovat na změnu a zobrazí aktuální celkovou hmotnost a počet kusů.

Pokud je zadána malá referenční hmotnost pro přesné určení počtu vážených součástek, váha indikuje kontrolku pod displejem u symbolu „U.Wt.“. Váha nemusí přesně vypočítat počet kusů. Použijte váhu s vyšší přesností.

Zjištění referenční hmotnosti vzorku

Ke zjištění referenční hmotnosti, položte známé množství součástek na váhu. Po ustálení displeje zadejte



množství za pomocí numerické klávesnice a následně stiskněte tlačítko . Váha zobrazí váhu jednoho kusu (referenční hmotnost) v políčku „JEDNOTKOVÁ HMOTNOST“

Tuto hodnotu si zaznamenáte do tabulky k dané součástce a při dalším vážení ji navolíte z numerické

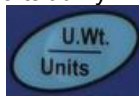

klávesnice a potvrdíte tlačítkem . Váha pak bude ihned zobrazovat počet kusů na misce v políčku „POČET ks“.

Jestliže je použit obal, položte ho na váhu a vytárujte ho podle návodu.

Platí pravidlo, že čím menší hmotnost má součástka, tím větší počet jich musím položit na misku pro výpočtu referenční hmotnosti.

Automatický přepočítání referenční hmotnosti vážených součástek.

Váha bude automaticky obnovovat jednotkovou hmotnost, bude-li hmotnost součástky, která je přidávána na misku rovna, nebo bude menší, než hmotnost, která byla stanovena jako referenční. Při obnovení hodnoty uslyšíte zvukový signál. Je dobré zkontrolovat, zda je množství správné, když se jednotková hmotnost automaticky obnoví. Tato funkce se vypne, jakmile počet přidávaných položek přesáhne počet použitý jako vzorek.

KONTROLNÍ- LIMITNÍ VÁŽENÍ

Nastavení limitu

Stiskněte tlačítko  , displej ukáže „PSt Cnt“ - pro volbu počtu kusů, nebo „PSt nEt“ – pro volbu hmotnosti

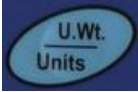
Přepínání mezi režimem použijte tlačítko 

Pro nastavení hodnot pro limity stiskněte tlačítko 

Displej zobrazí „Hi Cnt“, nebo „Hi nEt“

z numerické klávesnice navolte hodnotu horního limitu a stiskněte tlačítko 

Displej zobrazí „Lo Cnt“, nebo „Lo nEt“

z numerické klávesnice navolte hodnotu dolního limitu a stiskněte tlačítko 

Váha přejde do režimu vážení a je připravena signalizovat průběh vážení podle nastavených limitů.

Nastavení alarmu

Můžete nastavit, kdy má zaznít zvukový signál

- 1, když hmotnost nebo množství je v limitu
- 2, když hmotnost nebo množství je mimo limit

Nastavit kontrolní režim provedete v uživatelském nastavení parametrů

SČÍTACÍ OPERACE

Sčítání položek - manuálně

Hodnoty hmotnosti a počtu kusů zobrazené na displeji mohou být sčítány v paměti stisknutím tlačítka

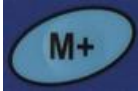

. Na displeji „Hmotnost“ se zobrazí celková hmotnost, displej „Počet ks“ ukáže celkový součet kusů a displej „Jednotková hmotnost“ zobrazí, kolikrát byla položka přidána do paměti.

Hodnoty se ukážou na displeji po dobu cca 2 sekundy a poté se váha vrátí do normálního režimu.



Pro přičtení další položky do paměti tlačítkem se musí váha vrátit na nulu nebo být v záporné hodnotě, teprve potom se uloží hodnoty do paměti.

Sčítání můžete opakovat až 99x, nebo dokud bude stačit délka displeje.

Vyvolání součtové paměti

K zobrazení uložených součtů stiskněte **při prázdné váze** – musí indikovat kontrolka „Zero“, tlačítko

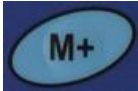

Hodnoty se ukážou na displeji po dobu cca 2 sekundy a poté se váha vrátí do normálního režimu.

Vymazání součtové paměti

K vymazání paměti stiskněte během zobrazení součtů na displeji tlačítko



Tím se vynulují všechny hodnoty.

Sčítání položek – automaticky

Váha může být nastavena do automatického sčítání dle uživatelského nastavení, když se položí zátěž na váhu. Váha automaticky přičte hodnoty, pokud před položením další hmotnosti projde nulou.

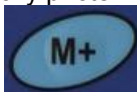

I tak je tlačítko stále aktivní a může být použito pro ruční uložení hodnot.

UŽIVATELSKÉ NASTAVENÍ - KONFIGURACE VAH

Vstup do režimu nastavení



Pro vstup do režimu nastavení parametrů během úvodního testu stiskněte krátce tlačítko . Váha na displeji zobrazí první krok nastavení viz tabulka



Tlačítkem krokujete ve výběru parametru nebo vybíráte funkci v parametru



Tlačítkem potvrzujete výběr parametru nebo funkci v parametru



Tlačítkem slouží pro návrat o parametr zpět a vystoupení z nastavení - návrat do režimu vážení

Uživatelská konfigurace vah			
Displej			Postup
F1 OFF nastavení zvukové signalizace, podsvitu displeje, výběru jednotek, automatického vypnutí váhy	bEEP Nastavení zvukového signalizace	"bEEP" "oFF"	bez akustické signalizace
		"bEEP" "on In "	signál aktivní, když hmotnost nebo množství je v limitu
		"bEEP" "on oUt"	signál aktivní, když hmotnost nebo množství je mimo limit
	EL Nastavení podsvitu displeje	"LitE" "oFF"	bez podsvícení
		"LitE" "on"	podsvícení svítí vždy
		"LitE" "AUt"	podsvícení se zapne když na váhu položíte předmět a vypne, když se váha ustálí na nule, nebo když stisknete tlačítko na klávesnici.
	Unit Nastavení jednotek	"Unit" " kG/ Lb"	Kg / Lb Obě jednotky jsou povoleny
		"Unit" "kiLo"	Pouze Kg jednotky jsou povoleny
		"Unit" "Lb"	Pouze Lb jednotky jsou povoleny
	OFF Automatického vypnutí při nečinnosti	0- Bez vypínání 1;3;5;15;30 min.	Po navolené hodnotě váha automaticky vypne, pokud bude po tuto dobu v klidu

F2 Prt nastavení komunikačního rozhraní RS232 a automatické akumulace položek	P modE Nastavení odesílání dat	Print	Au oFF - zakázáno automatickém sčítání a odesílání dat na RS232 po ustálení váhy Au on - automatickém sčítání a odesílání dat na RS232 po ustálení váhy
		tolEdo nciEC nciGE tEC CAS	Protokoly jiných značek
		P Cont	odesílání dat po RS232 nepřetržitě – pouze hmotnost, automatickém sčítání není funkční
		SEr rE	odesílání dat po RS232 nepřetržitě – pouze hmotnost. Režim pro vzdálený displej
	P bAUd Nastavení komunikační rychlosti	Možnosti: 600/1200/2400/4800/9600	Vyberte požadovanou přenosovou rychlost V základu nastaveno 4800
PARitY Nastavení parity	8 n 1	8 datových bitů, bez parity	
	7 E 1	7 datových bitů, sudá parita	
	7 o 1	7 datových bitů, lichá parita	
PtyPE Výběr tiskárny	tpup	Tpup: TSCALE Tpup tiskárna	
	LP50	Lp50: TSCALE LP-50 tiskárna	
U id ID uživatele	“U id” “ Abc234”	Zobrazuje ID uživatele Zadejte nové uživatelské ID, jak je popsáno v popisu v sekci programování názvu PLU. ID může být alfanumerická, ale je omezena na 6 znaků.	
SC id ID váhy	“Sc id” “ Abc234”	Zobrazuje ID váhy Zadejte nové ID váhy, jak je popsáno v popisu v sekci programování názvu PLU. ID může být alfanumerická, ale je omezena na 6 znaků.	
tECH		Umožňuje přístup k nastavení parametrů váhy přes zadání hesla. Běžně uživateli nepřístupné.	

Přídavná plošina

K váze může být připojena přídavná plošina libovolného rozměru s váživostí od 3kg do 15t.

Parametry pro připojení přídavné plošiny

Napájení snímačů	5V
Interní rozlišení AD převodníku	500,000 maximum
Impedance snímačů	87 Ω minimum, 4 X 350 Ω max.
Max. délka kabelu	6 metrů
Počet žil kabelu od snímače	4
Připojení kabelu od snímačů	Canon 9 pin

Připojení přídavné plošiny:

CANON 9pin



1,2	+ napájení
4,5	- napájení
7	- signál - výstup
8	+ signál - výstup

Při napojení a seřízení přídavné plošiny jsou všechny funkce totožné jako u lokální váhy. Přepínání

mezi přídavnou plošinou a lokální váhou se provádí stiskem . Kontrolka na displeji svítí u nápisu „Local“ nebo „Remote“ podle toho, která váha je aktivní.

Připojení a seřízení přídavné plošiny provádí servisní organizace

Položky PLU

PLU se používají k uložení informací používaných položek. Hmotnost táry, popis produktu a jednotková hmotnost dané položky jsou vyvolány zadáním čísla PLU.

Váha je schopná uložit hodnoty maximálně pro 100 PLU. Hodnota táry je požadována pro výpočet čisté hmotnosti kde obal je použit během vážení. Popisy jsou používány pro posílání dat přes RS-232 k náhledu nebo tisku a jednotková hmotnost je používána pro výpočet kusů součástek.

Tyto data by měli být zadány před zahájení vážení tak, aby požadované PLU mohlo být vyvoláno během vážení. Data mohou být uložena a vyvolána buď manuálně nebo příkazem přes rozhraní RS-232.

Manuální ukládání PLU

Postupujte přesně podle těchto kroků

Postup zadání:

Krok 1,

Zadání hodnoty TARA

Zadejte nebo stanovte hodnotu táry a to

- položením obalu na váhu a stiskem  při ustálení váhy

- manuálním zadáním hodnoty z klávesnice a stiskem 

Krok 2,

Zadání nebo výpočet referenční hmotnosti vzorku – jednotková hmotnost PLU

Provedete dle sekce „Zjištění referenční hmotnosti vzorku“ str.8

Krok 3,

Zadání čísla a názvu PLU

Použití kláves pro nastavení

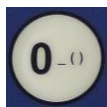

numerická klávesnice se znaky symbolů a písmen
Blikající znak může mít více znaků. Přidržením klávesy vám váha nabízí možné znaky dle vyobrazení na tlačítku. Při zobrazení požadovaného znaku uvolněte tlačítko



návrat na předchozí znak





posun na další znak



vymaže celý název, pokud se kurzor nachází na první pozici názvu

Příklad pro nastavení „PLU 27“ s popisem.

Akce	Displej			Poznámky
	Hmotnost	Jednotková hmotnost	Poučet ks	
Stisknout 	„PLU“	„ - -“	„ „	-
Stisknout 2 7	„PLU“	„ 27“	„ „	Navolte číslo PLU
Stisknout 	„PLU 27“	„x x x x x“	„x x x“	Navolte popis PLU pomocí klávesnice se symboly. Maximálně 12 znaků
Stisknout 	“ x x x x “	“ x x x x “	“ x x “	Po dobu 1 sekundy, se váha vrátí k normálnímu vážení s předchozí zadanou tárou a jednotkovou hmotností.

Znaky na klávesnici 7. segmentového displeje může občas špatně zobrazit některá písmena, ale na výstupu RS-232 budou správné.

Manuální vyvolání PLU

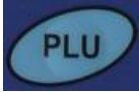
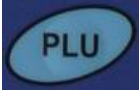
- Při vyvolání PLU vyberte lokální váhu nebo přídatnou plošinu, na které budete vážit, protože uložená hodnota táry bude specifická pro vybranou váhu.
- Potom stiskněte klávesu , zadejte číslo PLU (00-99) pak stiskněte znovu klávesu  k vyvolání dat.
- Na displeji se zobrazí výsledky z paměti po dobu 1 sekundu, potom se vrátí k vážení s předvolenými hodnotami.

Příklad vyvolání „PLU 27“ s popisem.

Akce	Displej		
Stisknout 	“PLU “	“ _ _ “	“ “
Stisknout 2 7	“PLU “	“ 27 “	“ “
Stisknout 	“PLU 27“	“M4 Nut “	“Brass “
Po dobu 1 sekundy, potom se váha vrátí k normálnímu vážení s předchozí zadanou tárou a jednotkovou hmotností.	“ x x x x “	“ x x x x “	“ x x “

Když je stisknuta klávesa  po číselném zadání, objeví se popis po dobu držení klávesy.

- V uvedeném případě displej zobrazí „PLU 27“ „M4 Nut“ „Brass“ popis po 1 sekundu. Pokud nebudou uložena žádná data, na displeji se zobrazí „PLU 27“ “ “ “.
- Když je hodnota táry mimo povolený rozsah, při přepínání vah (například, když je přepnuto na lokální váhu, zatímco hodnota táry platí pro přídatnou plošinu, displej „hmotností“ ukáže nulovou hodnotu táry.
- Jestli uložena hodnota táry neodpovídá dílku (přesnosti) vybrané váhy (například, je uložena hodnota -1.446 pro váhu s dělením $d=0.05$), pak váha zaokrouhlí hodnotu táry podle rozlišení dané váhy (například, v tomto případě váha zobrazí -1.45).
- Když je vyvoláno číslo PLU, které nemá žádné uložené informace, váha bude pokračovat s nezměněnou tárou a jednotkovou hmotností.

KOMUNIKACE RS-232

Specifikace:

ASCII kód
4800 Baud
8 datových bitů
Bez parity

Konektor: 9 pin samice

Pin 2: RxD
Pin 3: TxD
Pin 4: + 5V
Pin 5: GND

Význam symbolů vážního lístku

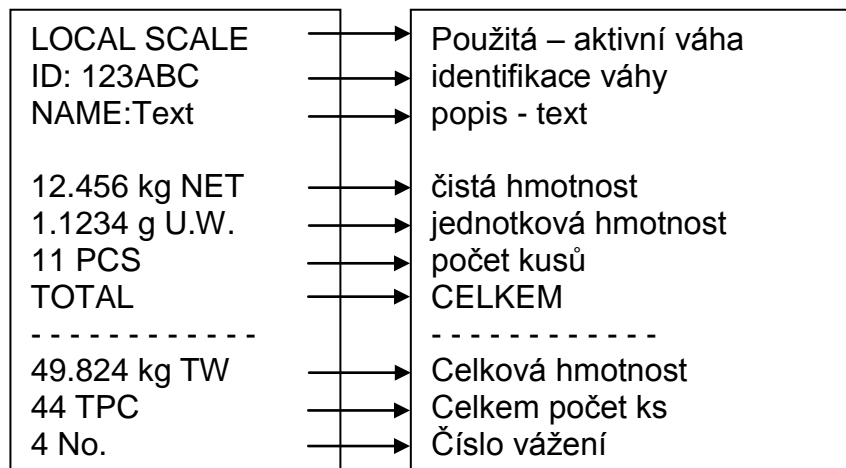

Příkazy z PC – protokol „Print“:

Vstupní příkazy:

- Váha má řadu příkazů pro provedení akce nebo pro zadání dat do paměti. Příkazy jsou jsou shrnuty níže.
- Všechny příkazy jsou ukončeny <CR> <LF> (jako tlačítko Enter na klávesnici PC)
- Pokud váha obdrží neznámý příkaz, nebo příkaz nemůže být proveden, odešle příkaz zpět s předponou ER .

Například pokud: příkaz je NN <CR> <LF> pak váha pošle zpět ER NN <CR> <LF>.

PLUxx <CR> <LF> výběr PLU z paměti
 Z <CR> <LF> Chcete-li nastavit váhu na nulu
 T <CR> <LF> Chcete-li váhu tárovat
 C <CR> <LF> vymazat hodnotu
 T5465 <CR> <LF> Chcete-li vytárovat obal o známé hmotnosti např.5465 kg
 U9, 608446 <CR> <LF> Pro zaslání jednotkové - referenční hmotnosti např.9,608446
 P <CR> <LF> Pro tisk
 P10 <CR> <LF> Pro zaslání počtu kusů např. 10 ks na váze pro výpočet referenční hmotnosti
 M + <CR> <LF> Chcete-li přičíst hmotnost a počet kusů do paměti
 MR <CR> <LF> pro vyvolání součtové paměti
 MC <CR> <LF> pro vymazání součtové paměti



S123 <CR> <LF> zaslání počtu kusů pro výpočet ref. hmotnosti. Stejná funkce jako tlačítkem
 SL <CR> <LF> přepnutí na lokální váhu
 SR <CR> <LF> přepnutí na přídatnou plošinu

Příkazy pro tisk

\L <CR> <LF> indikace aktivní váhy: Lokální nebo přídatná plošina
 \I <CR> <LF> ID váhy = PUID
 \S <CR> <LF> popis váhy = PSID
 \N <CR> <LF> NETTO – čistá hmotnost
 \G <CR> <LF> GROSS - hrubá hmotnost
 \T <CR> <LF> TARE - hmotnost obalu
 \U <CR> <LF> Jednotková hmotnost
 \P <CR> <LF> Počet kusů
 \C <CR> <LF> Součet kusů
 \W <CR> <LF> Součet hmotností
 \M <CR> <LF> Počet položek uložených v paměti
 \B <CR> <LF> Tisk prázdného řádku

Ukládání dat přes RS232

Chcete-li uložit data příkazy jsou:

SUIDxxxxxx <CR> uložení ID váhy
 SSIDxxxxxx <CR> uložení popisu váhy
 SPLUxx, xxxxxxxxxxxx <CR> popis PLUxx

Při uložení popisu PLU jsou automaticky uloženy i data aktuální hodnoty jednotku hmotnosti a táry

Pro příkaz SPLU + číslo PLU (2 znaky), (čárka),+ popis (Max 12 znaků).

Postup nastavení dat pro PLU pomocí PC:

1, Odeslat hodnoty táry PLU. Př. "T0.150" <CR>.

Není-li požadována táry můžete poslat T0, tím vynulujete hodnotu táry.

2, Odeslat jednotkovou hmotnost PLU. Př. "U12.3456" <CR>

3, Poslat popis PLU a tím se přiřadí i stávajícími hodnoty táry a jednotkové ceny pod navolené číslo PLU . Př."SPLU01 xxxxxxxxxxx" <CR>

Protokol komunikace při nastavení P modE = „P Cont“

T,NT, 0.4084kg

U.W. 10.2129g

PCS 40pcs

Protokol komunikace při nastavení P modE = Print = “Au oFF“ a „AU on“

LOCAL SCALE

ID: LESAK

NAME:5GBE

0.4086 kg NET

10.2129 g U.W.

40 PCS

TOTAL

0.8172 kg TW

80 TPC

2 NO

Protokol komunikace při nastavení P modE = „SEr rE“

US,GS, 0.5086kg

ST,GS, 0.5086kg

SIGNALIZACE A CHYBOVÁ HLÁŠENÍ

SIGNALIZACE:	PŘÍČINA:	ODSTRANĚNÍ:
„ ERR 4 “	na váze zůstala po zapnutí větší zátěž, než je váha schopna vyrovnat jako nulovou hodnotu zatížení	je třeba sundat vše z váhy a znovu váhu zapnout
„ ERR 5 “	Vadná klávesnice	Servisní organizace vymění vadnou klávesnici
„ ERR 6 “	Údaj pro A/D převodník není korektní. Odpojený nebo zničený snímač	Servisní organizace vymění vadný snímač, nebo opraví desku elektroniky
„ ERR 9 “	Nestabilní váha při zapnutí	Po zapnutí váhy nesmí být váha ovlivněna prouděním vzduchu nebo vibracemi stolu.

TECHNICKÁ SPECIFIKACE VAH

parametr:	model:	TSQHD			
maximální váživosti - dílek		3kg-0,05g	6kg-0,1g	15kg-0,2g	30kg-0,5g
minimální váživost		1g	2g	4g	10g
Provedení		Nízké bez stativu			
rozměry váhy - mm šířka x hloubka x výška:		320 x 330 x 125			
rozměr vážní plochy – mm		230x300			
hmotnost vlastní váhy včetně akumulátoru		cca. 5,1kg			
napájení		AC 230V přes síťový adaptér DC9V/800mA			
alternativní napájení		z vestavěného hermetického akumulátoru 6V/5Ah			
příkon		cca.70mA (cca.0,5W)			
doba provozu z plně nabitého akumulátoru		cca. 100 hodin			
displej		LCD numerický s LED podsvícením, výška číslic 20mm 3x operátorský + 3x zákaznický			
provozní teplota		-10°C až +40°C			
třída přesnosti		II.			
komunikace		RS232			



OVĚŘENÍ (CEJCHOVÁNÍ) VÁHY

Tyto váhy nelze ověřovat pro obchodní vážení.

Váhy lze provozovat jako kontrolní měřidlo pro sklady a výrobní provozy.

Na váhy lze vystavit kalibrační list za poplatek.

CO OBSAHUJE STANDARDNÍ DODÁVKA VÁMI ZAKOUPENÉHO ZAŘÍZENÍ

Vaše zařízení je standardně dodáno s tímto příslušenstvím:

- kartonová krabice s polystyrénovým lůžkem
- Návod k obsluze v českém jazyce
- vlastní váha
- síťový adaptér DC9V/800mA
- plastová vážicí miska s nerezovým krycím plechem

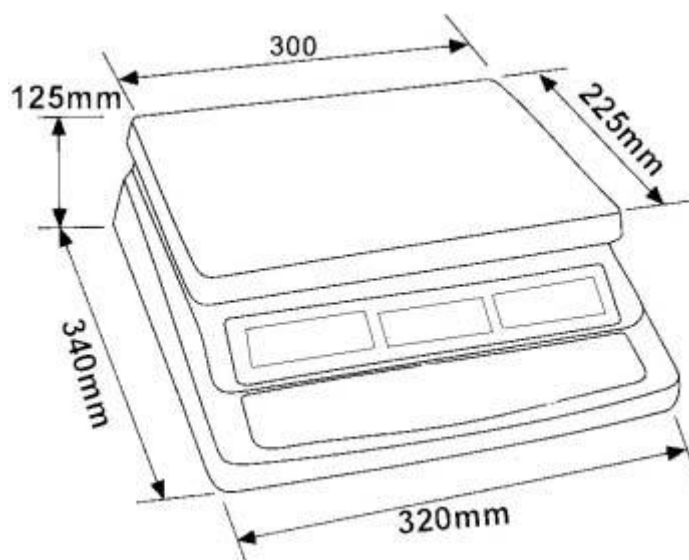

Záruční list

TSCALE

Model
TSQHD

Záruční doba

- Dodavatel poskytuje záruku na výše specifikované zboží po dobu měsíců ode dne nákupu.
- Záruční doba se nevztahuje na spotřební materiál.
- Místo plnění záručních podmínek se rozumí provozovna dodavatele.

Podmínky záruky

- Zboží bylo nainstalováno oprávněnou osobou.
- Kupující dodržuje pokyny prodávajícího.
- Kupující uplatňuje nárok na záruční opravu u dodavatele.
- Kupující předloží řádně vyplněný záruční list.
- V případě plnění záručních podmínek u zákazníka, tento hradí dopravní náklady, které vzniknou .
- V době záruky, musí spotřební materiál (barvicí pásy, papírové pásy,etikety,) nakupovat výhradně u prodejce.

Důvody zániku nároku na záruční opravu pokud:

- výrobek nebyl provozován nebo skladován v souladu s technickými podmínkami uvedenými v návodu na obsluhu.
- výrobek obsluhovala neoprávněná osoba.
- vada byla způsobena nešetrným zacházením s výrobkem (mechanické poškození, polítí tekutinami, posypání všemi materiály).
- vady způsobené vlivem prostředí (extrémní teploty, vlhkost, agresivní prostředí, biologičtí škůdci).
- vady, které vznikly poruchou elektrické sítě (výpadkem proudu, podpětím, přepětím, elektromagnetickým polem, od poruchových interferencí a šumů).

Uvedená záruka je platná pouze pro prvního majitele.

DODAVATEL NEBUDE V ŽÁDNÉM PŘÍPADĚ ZODPOVĚDNA ZA PŘÍMÉ, NEPŘÍMÉ, ZVLÁŠTNÍ, NÁHODNÉ NEBO NÁSLEDNÉ ŠKODY VZNIKLÉ POUŽÍVÁNÍM PRODANÉHO VÝROBKU, A TO ANI V PŘÍPADĚ PŘEDCHOZÍHO UVĚDOMĚNÍ FIRMY O MOŽNOSTI VZNIKU TAKOVÉTO ŠKODY. Zvláště zdůrazněno, dodavatel není odpověden za vzniklé náklady jako např.: újmy zisku nebo příjmů, ztráty zařízení, škody vzniklé používáním, ztráty softwarového vybavení a dat, nároky dalších subjektů nebo zástupců apod.

Výrobní číslo:	Datum prodeje:
Odběratel:	Dodavatel:
Převzal:	Nainstaloval a předal: